

# Panasonic

DVD/VIDEO CD/CD Player  
Lecteur DVD/CD vidéo/CD

## DVD-A105U

Operating Instructions  
Manuel d'utilisation  
Instrucciones de funcionamiento



Before attempting to connect, operate or adjust this product, please read these instructions completely. Please save this manual.

Il est recommandé de lire attentivement le présent manuel avant d'utiliser l'appareil. Conserver ce manuel.

Antes de tratar de conectar, utilizar o ajustar este aparato, lea completamente estas instrucciones. Guarde este manual.



VQT7475

## Safety information

**Note:**

This unit can be used only where the power supply is AC 120 V, 60 Hz. It cannot be used elsewhere.

**CAUTION:**

DVD/VIDEO CD/CD PLAYER IS A CLASS I LASER PRODUCT. HOWEVER THIS DVD/VIDEO CD/CD PLAYER USES A VISIBLE LASER BEAM WHICH COULD CAUSE HAZARDOUS RADIATION EXPOSURE IF DIRECTED. BE SURE TO OPERATE THE DVD/VIDEO CD/CD PLAYER CORRECTLY AS INSTRUCTED.

WHEN THIS DVD/VIDEO CD/CD PLAYER IS PLUGGED TO THE WALL OUTLET, DO NOT PLACE YOUR EYES CLOSE TO THE OPENING OF THE DISC TRAY AND OTHER OPENINGS TO LOOK INTO THE INSIDE OF THIS PLAYER.

USE OF CONTROLS OR ADJUSTMENTS OR PERFORMANCE OF PROCEDURES OTHER THAN THOSE SPECIFIED HEREIN MAY RESULT IN HAZARDOUS RADIATION EXPOSURE.

DO NOT OPEN COVERS AND DO NOT REPAIR YOURSELF. REFER SERVICING TO QUALIFIED PERSONNEL.

**WARNING:**

TO REDUCE THE RISK OF FIRE OR ELECTRIC SHOCK, DO NOT EXPOSE THIS EQUIPMENT TO RAIN OR MOISTURE.

TO REDUCE THE RISK OF FIRE OR ELECTRIC SHOCK, AND ANNOYING INTERFERENCE, USE THE RECOMMENDED ACCESSORIES ONLY.

THIS DEVICE IS INTENDED FOR CONTINUOUS OPERATION!

**CAUTION**
**RISK OF ELECTRIC SHOCK  
DO NOT OPEN**

CAUTION: TO REDUCE THE RISK OF ELECTRIC SHOCK, DO NOT REMOVE COVER (OR BACK). NO USER-SERVICEABLE PARTS INSIDE. REFER SERVICING TO QUALIFIED SERVICE PERSONNEL.



The lightning flash with arrowhead symbol, within an equilateral triangle, is intended to alert the user to the presence of uninsulated "dangerous voltage" within the product's enclosure that may be of sufficient magnitude to constitute a risk of electric shock to persons.



The exclamation point within an equilateral triangle is intended to alert the user to the presence of important operating and maintenance (servicing) instructions in the literature accompanying the appliance.

**FCC NOTE:**

This equipment has been tested and found to comply with the limits for a Class B digital device, pursuant to Part 15 of the FCC Rules. These limits are designed to provide reasonable protection against harmful interference in a residential installation. This equipment generates, uses and can radiate radio frequency energy and, if not installed and used in accordance with the instructions, may cause harmful interference to radio communications. However, there is no guarantee that interference will not occur in a particular installation. If this equipment does cause harmful interference to radio or television reception, which can be determined by turning the equipment off and on, the user is encouraged to try to correct the interference by one or more of the following measures:

- Reorient or relocate the receiving antenna.
- Increase the separation between the equipment and receiver.
- Connect the equipment into an outlet on a circuit different from that to which the receiver is connected.
- Consult the dealer or an experienced radio/TV technician for help.

FCC Caution: To assure continued compliance, follow the attached installation instructions and use only shielded cables when connecting to other devices. Also, any changes or modifications not expressly approved by the party responsible for compliance could void the user's authority to operate this equipment.

## Precautions

Please read these precautions before operating this unit.

CAUTION	-LASER RADIATION WHEN OPEN. DO NOT STARE INTO BEAM.
ATTENTION	-RAYONNEMENT LASER EN CAS D'OUVERTURE. NE PAS REGARDER DANS LE FAISCEAU.
VORSICHT	-LASERSTRAHLUNG, WENN ABDECKUNG GEÖFFNET. NICHT IN DEN STRAHL BLICKEN.
ADVARSEL	-LASERSTRÅLING VED ÅBNING. SE IKKE IND I STRÅLEN.
ADVARSEL	-LASERSTRÅLING NÅR DEKSEL ÅPNES. STIRR IKKE INN I STRÅLEN.
VARNING	-LASERSTRÅLNING NÅR DENNA DEL ÄR ÖPPNAD. STIRRA EJ IN I STRÅLEN.
VARO!	-AVATTAESSA OLET ALTIINA LASERSÄTEILYLLE. ÄLÄ TUJOTA SÄTEESEEN.
注意	- 当打开这里会出现激光, 请不要直视激光。
注意	- ここを開くとレーザー光が出ます。 レーザー光をのぞき込まないでください。

(Inside of product)

### ■ Power cord protection

To avoid any malfunctions of the unit, and to protect against electric shock, fire or personal injury, please observe the following.

- Hold the plug firmly when connecting or disconnecting the AC power cord to this unit.
- Do not connect or disconnect the AC power cord when your hands are wet.
- Keep the AC power cord away from heating appliances.
- Never put any heavy object on the AC power cord.
- Do not attempt to repair or reconstruct the AC power cord in any way.
- Remove dust, dirt, etc. on the plug at regular intervals.
- If the unit has been dropped or otherwise damaged, turn off the power and disconnect the AC power cord.
- If smoke, malodors or noises are emitted from the unit, turn off the power and disconnect the AC power cord.

### ■ Placement

Avoid placing the unit in areas of:

- direct sunlight or heating radiators, or closed automobiles
- high temperature [over 95°F (35°C)] or high humidity (over 90%)
- excessive dust
- vibration, impact or where the surface is tilted as the internal parts may be seriously damaged.

### ■ Non-use periods

When the unit is not being used, turn the power off.

When left unused for a long period of time, the unit should be unplugged from the household AC outlet.

### ■ No fingers or other objects inside

- Touching internal parts of this unit is dangerous, and may cause serious damage to the unit. Do not attempt to disassemble the unit.
- Do not put any foreign object on the disc tray.

### ■ Keep away from water and magnets.

- Keep the unit away from flower vases, tubs, sinks, etc. If liquids are spilled into the unit, serious damage could occur.
- Keep magnetic objects such as speakers, at a distance from the player.

### ■ Stacking

- Place the unit in a horizontal position, and do not place anything heavy on it.
- Do not place the unit on amplifiers or other equipment which may become hot.

### ■ Condensation

Moisture may form on the lens in the following conditions...

- immediately after a heater has been turned on.
- in a steamy or very humid room.
- when the unit is moved from a cold environment to a warm one.

If moisture forms inside this unit, it may not operate properly. In this case, turn on the power and wait about one hour for the moisture to evaporate.

### ■ If there is noise interference on the TV while a broadcast is being received

Depending on the reception condition of the TV, interference may appear on the TV screen while you are watching a TV broadcast and the unit is left on. This is not a malfunction of the unit or the TV. To watch a TV broadcast, turn off this unit.

## Consignes de sécurité

### Nota:

Cet appareil requiert une alimentation de 120 V c.a., 60 Hz. Ne pas l'alimenter sur toute autre source.

### ATTENTION:

CET APPAREIL EST UN PRODUIT LASER DE CLASSE I. TOUTEFOIS, CE LECTEUR UTILISE UN FAISCEAU LASER VISIBLE, LEQUEL PEUT CAUSER DES RADIATIONS DANGEREUSES. SE CONFORMER AUX INSTRUCTIONS DU PRÉSENT MANUEL.

LORSQUE CE LECTEUR EST BRANCHÉ SUR LE SECTEUR, NE PAS APPROCHER LES YEUX DE L'OUVERTURE DU PLATEAU DU DISQUE NI DES AUTRES OUVERTURES POUR REGARDER À L'INTÉRIEUR DU LECTEUR.

L'UTILISATION DE COMMANDES OU LE RECOURS À DES RÉGLAGES AUTRES QUE CEUX INDICQUÉS DANS CE MANUEL PEUVENT PRÉSENTER DES RISQUES D'EXPOSITION À DES RADIATIONS.

NE PAS OUVRIR LE BOÎTIER. TOUTE RÉPARATION DOIT ÊTRE FAITE PAR UN PERSONNEL QUALIFIÉ ET NON PAR L'USAGER.

### MISE EN GARDE:

AFIN DE PRÉVENIR TOUT RISQUE D'INCENDIE OU DE CHOCS ÉLECTRIQUES, NE PAS EXPOSER CET APPAREIL À LA PLUIE OU À UNE HUMIDITÉ EXCESSIVE.

AFIN DE PRÉVENIR TOUT RISQUE D'INCENDIE OU D'INTERFÉRENCES, UTILISER UNIQUEMENT LES ACCESSOIRES RECOMMANDÉS.

CET APPAREIL EST CONÇU POUR UN FONCTIONNEMENT CONTINU.



## ATTENTION

RISQUE DE CHOC ÉLECTRIQUE  
NE PAS OUVRIR



ATTENTION: POUR RÉDUIRE TOUT RISQUE DE CHOC ÉLECTRIQUE, NE PAS RETIRER LE PANNEAU SUPÉRIEUR OU ARRIÈRE. L'APPAREIL NE RENFERME AUCUNE PIÈCE QUI SOIT RÉPARABLE PAR L'UTILISATEUR. CONFIER TOUTE RÉPARATION À UN PERSONNEL QUALIFIÉ.



Le symbole de l'éclair dans un triangle équilatéral indique la présence d'une tension suffisamment élevée pour engendrer un risque de chocs électriques.



Le point d'exclamation dans un triangle équilatéral indique que le manuel d'utilisation inclus avec l'appareil contient d'importantes recommandations quant au fonctionnement et à l'entretien de ce dernier.

CAUTION	-LASER RADIATION WHEN OPEN. DO NOT STARE INTO BEAM.
ATTENTION	-RAYONNEMENT LASER EN CAS D'OUVERTURE. NE PAS REGARDER DANS LE FAISCEAU.
VORSICHT	-LASERSTRAHLUNG, WENN ABDECKUNG GEÖFFNET. NICHT IN DEN STRAHL BLICKEN.
ADVARSEL	-LASERSTRÅLING VED ÅBNING. SE IKKE IND I STRÅLEN.
ADVARSEL	-LASERSTRÅLING NÅR DEKSEL ÅPNES. STIRR IKKE INN I STRÅLEN.
WARNING	-LASERSTRÅLNING NÅR DENNA DEL ÅR ÖPPNAD. STIRRA EJ IN I STRÅLEN.
VARO!	-AVATTAESSA OLET ALTTIINA LASERSÄTEILYLLE. ÄLÄ TUJOTA SÄTEESEEN.
注意	- 当打开这里会出现激光, 请不要直视激光。
注意	- ここを開くとレーザー光が出ます。 レーザー光をのぞき込まないでください。

(Intérieur du produit)

# Précautions

---

Lire attentivement et observer les précautions ci-dessous avant d'utiliser l'appareil.

## ■ Protection du cordon d'alimentation

Respecter les consignes suivantes afin de prévenir tout dommage ou problème de fonctionnement.

- Pour débrancher l'appareil, toujours tirer sur la fiche et non sur le fil.
- Ne pas brancher ni débrancher le cordon d'alimentation avec des mains mouillées.
- Éloigner le cordon d'alimentation de tout appareil de chauffage ou émettant de la chaleur.
- Ne pas placer d'objet lourd sur le cordon d'alimentation.
- Ne pas tenter de réparer ou de remettre le cordon en état.
- Enlever la poussière, la saleté, etc. de la fiche à intervalles réguliers.
- Si l'appareil est tombé ou qu'il est autrement endommagé, le mettre hors contact et débrancher le cordon d'alimentation.
- S'il se dégage de la fumée, des mauvaises odeurs ou des bruits bizarres de l'appareil, le mettre hors contact et débrancher le cordon d'alimentation.

## ■ Emplacement

Éviter de placer l'appareil dans des endroits:

- situés en plein soleil, près d'un radiateur ou dans un véhicule fermé.
- haute température [supérieure à 95°F(35°C)] ou forte humidité (supérieure à 90%)
- très poussiéreux
- vibrations, impact ou surface inclinée

Cela pourrait endommager gravement les pièces internes.

## ■ Après usage

Après usage, toujours couper le contact sur l'appareil. En cas de non utilisation prolongée, débrancher le cordon d'alimentation de la prise de courant.

## ■ Doigts et objets à l'intérieur

- Il peut être dangereux de toucher aux pièces internes de l'appareil et cela pourrait les endommager. Ne pas tenter de démonter l'appareil.
- Ne pas poser d'objets étrangers dans le plateau du disque.

## ■ Éloigner de l'eau ou des aimants.

- Éloigner l'appareil des vases, baignoires, éviers, etc.  
Si un liquide est renversé dans l'appareil, de sérieux dommages peuvent en résulter.
- Ne jamais approcher d'objets magnétiques tels que des enceintes de l'appareil.

## ■ Empilage

- Placer l'appareil à l'horizontale et ne poser aucun objet lourd dessus.
- Ne pas mettre l'appareil sur un amplificateur ni sur tout autre appareil qui risque de chauffer.

## ■ Condensation

De la condensation risque de se former sur la lentille dans les cas suivants:

- Tout de suite après avoir allumé le chauffage.
- Dans une pièce embuée ou très humide.
- Quand l'appareil est brusquement amené d'un environnement froid à une pièce chauffée.

Si de la condensation se forme à l'intérieur de l'appareil, il risque de ne plus fonctionner correctement. Dans ce cas, l'allumer et attendre environ une heure que la condensation se soit évaporée.

## ■ Interférence pendant la réception télé

Selon les conditions de réception du signal de télévision, des parasites peuvent apparaître sur l'écran si le lecteur est laissé en contact. Dans une telle éventualité, couper tout simplement le contact sur le lecteur.

## Información para su seguridad

**Nota:**

Este aparato sólo puede utilizarse en lugares donde la fuente de alimentación sea de 120 V CA, 60 Hz. No se puede utilizar en otros lugares.

**¡ADVERTENCIA!**

EL DVD/VIDEO CD/CD PLAYER ES UN PRODUCTO LÁSER CLASE I. SIN EMBARGO, ESTE DVD/VIDEO CD/CD PLAYER UTILIZA UN RAYO LÁSER VISIBLE QUE PUEDE CAUSAR UNA EXPOSICIÓN PELIGROSA A SU RADIACIÓN SI SE LE MIRA DIRECTAMENTE. ASEGÚRESE DE UTILIZAR CORRECTAMENTE EL REPRODUCTOR, COMO SE INDICA EN LAS INSTRUCCIONES.

CUANDO ENCHUFE ESTE APARATO A UNA TOMA DE CORRIENTE, NO SE ACERQUE A LA ABERTURA DE LA BANDEJA DEL DISCO NI A OTRAS ABERTURAS PARA MIRAR EL INTERIOR DE ESTE REPRODUCTOR.

EL USAR LOS CONTROLES, HACER LOS REGLAJES O LOS PASOS REQUERIDOS EN FORMA DIVERSA DE LA AQUÍ EXPUESTA PUEDE REDUNDAR EN EXPOSICIÓN PELIGROSA A LA RADIACIÓN.

NO ABRA LAS TAPAS NI HAGA REPARACIONES USTED MISMO. EN CASO DE PRODUCIRSE ANOMALÍAS SOLICITE AYUDA DE PERSONAL CUALIFICADO.

**¡AVISO!**

PARA REDUCIR EL RIESGO DE INCENDIOS O SACUDIDAS ELÉCTRICAS, NO EXPONGA ESTE EQUIPO A LA LLUVIA NI A LA HUMEDAD.

PARA REDUCIR EL RIESGO DE INCENDIOS, SACUDIDAS ELÉCTRICAS O CAUSAR MOLESTAS INTERFERENCIAS, UTILICE SOLAMENTE LOS ACCESORIOS RECOMENDADOS.

**¡ESTE APARATO HA SIDO DISEÑADO PARA FUNCIONAR CONTINUAMENTE!**



**AVISO**  
PELIGRO DE SACUDIDA ELÉCTRICA  
NO ABRIR



**ADVERTENCIA:**

PARA REDUCIR EL RIESGO DE QUE SE PRODUZCAN SACUDIDAS ELÉCTRICAS, NO quite la cubierta (o el panel posterior). EN EL INTERIOR NO HAY PARTES QUE PUEDA REPARAR EL USUARIO. SOLICITE EL TRABAJO DE SERVICIO AL PERSONAL DE SERVICIO CUALIFICADO.



El símbolo del rayo con punta de flecha, en el interior de un triángulo equilátero, tiene la finalidad de avisar al usuario de la presencia de "tensiones peligrosas" sin aislar en el interior de la caja del aparato que pueden ser de suficiente magnitud como para constituir un riesgo de sacudida eléctrica para las personas.



El signo de exclamación, en el interior de un triángulo equilátero, tiene la finalidad de avisar al usuario de la presencia de importantes instrucciones de funcionamiento y mantenimiento (servicio) en el manual que acompaña al aparato.

**NOTA DE LA FCC:**

Este equipo ha sido probado y ha demostrado cumplir con los límites para dispositivos digitales de la Clase B, de acuerdo con el Apartado 15 de las Normas de la FCC. Estos límites han sido diseñados para proporcionar una protección razonable contra interferencias perjudiciales en una instalación residencial. Este equipo genera, utiliza y puede radiar energía radioeléctrica y, si no se instala y utiliza de acuerdo con las instrucciones, puede causar un interferencia perjudicial en las comunicaciones por radio. Sin embargo, no existe garantía de que no se produzcan interferencias en una instalación particular. Si este equipo causa una interferencia perjudicial en la recepción de la radio o del televisor, lo que se puede determinar apagando y encendiendo el equipo, al usuario se le recomienda intentar eliminar las interferencias tomando una, o más, de las medidas siguientes:

- Cambie la orientación o el lugar de instalación de la antena.
- Aumente la separación entre el equipo y el receptor.
- Conecte el equipo a una toma de corriente cuyo circuito no sea el mismo que el de la toma a la que está conectado el receptor.
- Consulte con su concesionario o con un técnico con experiencia en radio/televisión para que le ayude.

Aviso de la FCC: Para cumplir de forma continuada con las normas de la FCC, siga las instrucciones de instalación adjuntas y utilice solamente cables blindados cuando conecte otros aparatos. Además, cualquier cambio o modificación que no esté aprobado expresamente por el responsable de que se cumplan las normas podría anular la autorización que el usuario tiene para utilizar este equipo.

CAUTION	-LASER RADIATION WHEN OPEN. DO NOT STARE INTO BEAM.
ATTENTION	-RAYONNEMENT LASER EN CAS D'OUVERTURE. NE PAS REGARDER DANS LE FAISCEAU.
VORSICHT	-LASERSTRAHLUNG, WENN ABDECKUNG GEÖFFNET. NICHT IN DEN STRAHL BLICKEN.
ADVARSEL	-LASERSTRÅLING VED ÅBNING. SE IKKE IND I STRÅLEN.
ADVARSEL	-LASERSTRÅLING NÅR DEKSEL ÅPNES. STIRR IKKE INN I STRÅLEN.
VARNING	-LASERSTRÅLNING NÅR DENNA DEL ÄR ÖPPNAD. STIRRA EJ IN I STRÅLEN.
VARO!	-AVATTAESSA OLET ALTTIINA LASERSÄTEILYLLE. ÄLÄ TUJOTA SÄTEESEEN.
注意	- 当打开这里会出现激光, 请不要直视激光。
注意	- ここを開くとレーザー光が出ます。 レーザー光をのぞき込まないでください。

(Parte interior del aparato)

## Precauciones

Lea atentamente estas instrucciones antes de poner este aparato en funcionamiento.

### ■ Protección del cable de alimentación

Para evitar fallos en el funcionamiento del aparato, y como protección contra sacudidas eléctricas, incendios o lesiones personales, tenga en cuenta los puntos siguientes:

- Sujete firmemente la clavija cuando conecte o desconecte el cable de alimentación de CA de este aparato.
- No conecte ni desconecte el cable de alimentación de CA cuando sus manos estén mojadas.
- Mantenga el cable de alimentación de CA alejado de aparatos de calefacción.
- Nunca ponga un objeto pesado encima del cable de alimentación de CA.
- No trate de reparar o alterar el cable de alimentación de CA de ninguna manera.
- Quite a intervalos regulares el polvo, la suciedad, etc. de la clavija.
- Si el aparato se ha caído o se ha estropeado de cualquier otra forma, desconecte la alimentación y el cable de alimentación de CA.
- Si el aparato produce humo, malos olores o ruidos, desconecte la alimentación y el cable de alimentación de CA.

### ■ Ubicación

Evite poner el aparato en:

- lugares expuestos a la luz directa del sol o a radiadores de calefacción, o en el interior de automóviles cerrados
  - lugares de alta temperatura [más de 95°F (35 grados)] o alta humedad (más de 90 por ciento)
  - mucho polvo
  - vibraciones, impactos o donde la superficie esté inclinada.
- Las partes internas podrían estropearse seriamente.

### ■ Periodos en los que no se utiliza el aparato

Ponga el aparato en el modo de alimentación en espera cuando no lo utilice. Cuando no lo utilice durante un largo periodo de tiempo, el aparato deberá ser desconectado de la toma de corriente.

### ■ No introduzca los dedos ni otros objetos

- Es peligroso, y puede causar serios daños al aparato, tocar las piezas internas del aparato. No intente desmontarlo.
- No ponga ningún objeto extraño en la bandeja del disco.

### ■ Aléjelo del agua/imanes.

- Aparte el aparato de jarrones de flores, bañeras, fregaderos, etc. Si se derrama líquido en el aparato pueden producirse serias averías.
- Nunca acerque objetos magnéticos tales como altavoces a este aparato.

### ■ Instalación

- Ponga el aparato en posición horizontal y no coloque nada pesado sobre él.
- No coloque el aparato sobre un amplificador u otro equipo que pueda calentarse.

### ■ Condensación

La humedad se puede formar en las lentes en los casos siguientes:

- Inmediatamente después de encender una calefacción.
  - En una sala con vapor o muy húmeda.
  - Cuando el aparato se traslade desde un lugar frío hasta otro cálido.
- Si se forma humedad en el interior de este aparato, éste quizá no pueda funcionar adecuadamente. En este caso, conecte la alimentación y espere una hora aproximadamente hasta que se evapore la humedad.

### ■ Si hay interferencias de ruido en el televisor mientras se recibe una emisión

Dependiendo de la condición de la recepción del televisor, la interferencia tal vez aparezca en el monitor de TV cuando usted vea un programa de televisión y este aparato se deje encendido. Esto no indica ningún fallo en el aparato ni en el televisor. Ponga el aparato en el modo de alimentación en espera para ver un programa de televisión.

## Dear Customers

May we take this opportunity to thank you for purchasing this Panasonic DVD/VIDEO CD/CD player. We strongly recommend that you carefully study the Operating Instructions before attempting to operate the unit and that you note the listed precautions.

The model number and serial number of this product can be found on either the back or the bottom of the unit.

Please note them in the space provided below and retain this booklet as a permanent record of your purchase to aid identification in the event of theft.

MODEL NUMBER \_\_\_\_\_  
SERIAL NUMBER \_\_\_\_\_

## Features

### ■ DVD: a completely new dimension in video entertainment

- Subtitles may be displayed in one of a maximum of 32 languages\*.
- The audio soundtrack can be heard in up to 8 languages\*.
- The multi-angle function allows you to choose the viewing angle of scenes which were shot from a number of different angles. (Limited to DVD recorded with multiple camera angles.)

\*The number of the languages recorded is dependent on the software.

### ■ High quality digital audio

With the linear PCM sound of a 48 kHz/16 bit through 96 kHz/24 bit, audio quality exceeding that of CDs becomes possible.

### ■ Many convenient features

- On-Screen Menu Icons for showing the disc information or player information and providing access to many major functions of this unit
- Reproducing a virtual surround effect even when only a 2-channel stereo system is connected.  
[Dolby Digital (AC-3) 5.1ch DVD encoded software only]
- Programming of up to 5 scenes in memory (markers)
- Parental lock settings to prevent play of discs unsuitable for some audiences [DVD only]

### ■ Compatible with Video CD and CD as well as DVD

### ■ Disc formats supported by this player

The unit can play back discs bearing any of the following marks:



**DVD**  
[3" (8 cm) disc/  
5" (12 cm) disc]



**Video CD**  
[3" (8 cm) disc/  
5" (12 cm) disc]



**CD**  
[3" (8 cm) disc/  
5" (12 cm) disc]

## Accessories

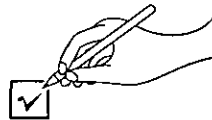

Please check and identify the supplied accessories.

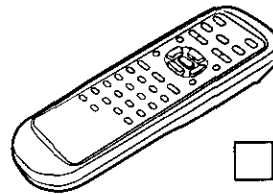

**Remote control unit** ..... 1  
(Parts No. VEQ2011)

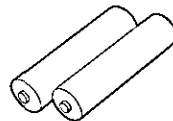

**Batteries** ..... 2  
for remote control unit  
[size "AA"]

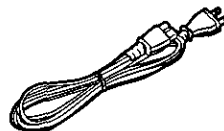

**AC power cord** ..... 1  
(Parts No. VJA0476)

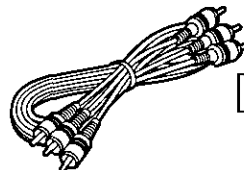

**Video/audio cable** ..... 1  
(Parts No. VJA0788-D)

### Optional Accessories

- S-Video Cable
- Optical Digital Audio Cable
- Coaxial Audio Cable

To order accessories call PASC Accessory Dept.  
1-888-PANA-DVD (1-888-726-2383).



# Table of contents

## Getting Started:

Safety information .....	2
Precautions .....	3
Features .....	8
Accessories .....	8
Control reference guide .....	14
Front panel display .....	18
Basic connection .....	20
Optional audio connections .....	24
Remote control preparation .....	28
Before enjoying DVD/Video CD/CD .....	30

## Basic Operation:

Basic play .....	30
•Basic play .....	30
•Stopping play .....	34
•Skipping ahead or back .....	34
Rapid advance (Rapid reverse) .....	36
Still picture (Pause) .....	36
Frame advance [DVD/Video CD] .....	36
Slow-motion play [DVD/Video CD] .....	38
Enjoying Video CDs with playback control without using menus [Video CD only] .....	38

## Operation Using On-Screen Menu Icons:

General information about On-Screen Menu Icons .....	40
•Common procedures .....	40
Detailed descriptions of each On-Screen Menu Icon .....	42
•On-Screen Menu Icons for disc information .....	42
•On-Screen Menu Icons for player information .....	44
•On-Screen Menu Icons for slow-motion play and rapid advance (reverse) .....	44

## Advanced Operation:

Program play [Video CD/CD] .....	46
Random play [Video CD/CD] .....	48
Repeat play .....	50
•Repeat viewing (listening) .....	50
•Repeating sections between two specific points (A-B repeat) .....	52
Storing markers in memory to be viewed (listened to) again .....	54
•Storing a marker in the memory .....	54
•Recalling/clearing a marker .....	54
Changing subtitle language [DVD only] .....	56
Changing audio soundtrack language [DVD only] .....	58
Switching vocals ON or OFF for Karaoke discs [DVD/Video CD] .....	58
Viewing from another angle [DVD only] .....	60
Reproducing a virtual surround effect [Dolby Digital (AC-3) 5.1ch DVD only] .....	60
Using a title menu [DVD only] .....	62
Using a DVD menu [DVD only] .....	62

## Initial Settings:

Initial settings .....	64
•Common procedures of initial settings .....	64
•Selecting disc languages [DVD only] .....	66
•Selecting rating level [DVD only] .....	68
•Selecting language of On-Screen Display menu .....	70
•Switching the On-Screen Display ON or OFF .....	72
•Selecting the display brightness .....	72
•Selecting TV screen type .....	74
•Selecting digital output .....	76
•Other settings .....	78

## For Your Reference:

Disc handling and maintenance .....	80
Troubleshooting .....	82
Self-diagnosis display function .....	83
Definition of terms .....	88
Specifications .....	88
Language code list .....	91
Region Management Information .....	Back cover

## Cher client

Nous vous remercions d'avoir fait l'acquisition de ce lecteur DVD/CD vidéo/CD Panasonic.

Il est vivement recommandé de lire attentivement le manuel d'utilisation et de tenir compte des différentes recommandations avant de faire fonctionner l'appareil.

Il est recommandé de noter, dans l'espace prévu ci-dessous, le numéro de modèle et le numéro de série inscrits à l'arrière, ou sous le fond de l'appareil, et de conserver ce manuel pour référence ultérieure.

NUMÉRO DE MODÈLE \_\_\_\_\_  
NUMÉRO DE SÉRIE \_\_\_\_\_

## Caractéristiques

### ■ DVD: une dimension entièrement nouvelle dans les loisirs vidéo.

- Possibilité d'affichage de sous-titres dans 32 langues\* au choix.
- Écoute de la piste son dans 8 langues\* au choix.
- La fonction multi-angle permet de choisir l'angle de vue des scènes prises sous différents angles. (Limité aux disques DVD enregistrés sous des angles multiples.)

\*Le nombre de langues enregistrées dépend du disque.

### ■ Son numérique haute qualité

Avec le son PCM linéaire de 48 kHz/16 bits à 96 kHz/24 bits, il est possible d'obtenir un son d'une qualité supérieure à celle des CD audio.

### ■ De nombreuses fonctions pratiques

- Icônes de menu à l'écran affichant l'information du disque ou du lecteur et donnant accès aux nombreuses fonctions importantes de l'appareil.
- Reproduction d'un effet ambiophonique virtuel même avec une chaîne stéréo à 2 canaux.  
[DVD Dolby Digital (AC-3) à 5.1 canaux uniquement]
- Programmation d'un maximum de 5 scènes dans la mémoire (marqueurs)
- Réglage de verrouillage parental empêchant la lecture de disques ne convenant pas à certains publics.  
[DVD uniquement]

### ■ Compatible avec les CD vidéo et les CD ainsi que les DVD

### ■ Formats de disques supportés par le lecteur

Tous les disques portant les étiquettes suivantes pourront être lus:



#### DVD

[Disque de 3 po (8 cm)/Disque de 5 po (12 cm)]



#### CD vidéo

[Disque de 3 po (8 cm)/Disque de 5 po (12 cm)]



#### CD

[Disque de 3 po (8 cm)/Disque de 5 po (12 cm)]

## Accessoires

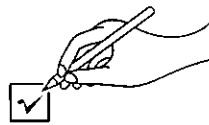

Vérifier les accessoires en les cochant.

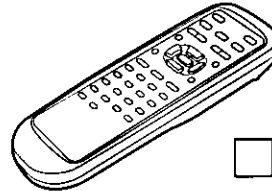

Télécommande ..... 1  
(No. de pièce VEQ2011)

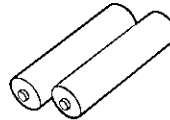

Piles ..... 2  
pour la télécommande  
[format "AA"]

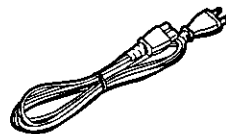

Cordon d'alimentation  
secteur ..... 1  
(No. de pièce VJA0476)

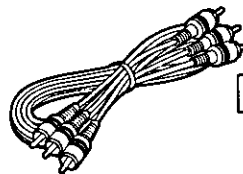

Cordon vidéo/  
audio ..... 1  
(No. de pièce VJA0788-D)

### Accessoires facultatif

Cordon S-video  
Câble audio numérique optique  
Câble audio coaxial

Pour la commande d'accessoires, appeler le Service des Accessoires PASC au 1-888-PANA-DVD (1-888-726-2383).

# Table des matières

## Mise en route:

Consignes de sécurité .....	4
Précautions .....	5
Caractéristiques .....	10
Accessoires .....	10
Guide de référence des commandes .....	15
Affichage du panneau avant .....	19
Raccordement de base .....	21
Raccordement audio facultatif .....	25
Préparation de la télécommande .....	29
Avant de lire un DVD/CD vidéo/CD .....	31

## Opération de Base:

Lecture de base .....	31
• Lecture de base .....	31
• Arrêt de la lecture .....	35
• Saut avant ou arrière .....	35
Avance rapide (recul rapide) .....	37
Arrêt sur image (Pause) .....	37
Avance image par image [DVD/CD vidéo] .....	37
Lecture ralentie [DVD/CD vidéo] .....	39
Lecture de disques vidéo avec commande de lecture sans utiliser les menus [CD vidéo uniquement] .....	39

## Fonctionnement avec les icônes de menu à l'écran:

Informations générales sur les icônes de menu à l'écran .....	41
• Procédures communes .....	41
Description détaillée de chaque icône de menu à l'écran .....	43
• Icônes de menu à l'écran pour les informations du disque .....	43
• Icônes de menu à l'écran pour les informations du lecteur .....	45
• Icônes de menu à l'écran pour la lecture ralentie et l'avance (le recul) rapide .....	45

## Opération évoluées:

Lecture programmée [CD vidéo/CD] .....	47
Lecture aléatoire [CD vidéo/CD] .....	49
Lecture en reprise .....	51
• Visionnement (écoute) en reprise .....	51
• Reprise de sections entre deux points spécifiques (A-B REPEAT) .....	53
Mise en mémoire des marqueurs à re-visionner (réécouter) .....	55
• Mise en mémoire d'un marqueur .....	55
• Rappel/effacement d'un marqueur .....	55
Changement de la langue des sous-titres [DVD uniquement] .....	57
Changement de la langue de la piste audio [DVD uniquement] .....	59
Commutation marche/arrêt des voix pour les disques KARAOKE [DVD/CD vidéo] .....	59
Visionnement sous un autre angle [DVD uniquement] .....	61
Reproduction d'un effet ambiophonique virtuel [DVD Dolby Digital (AC-3) à 5.1 canaux uniquement] .....	61
Utilisation d'un menu de titre [DVD uniquement] .....	63
Utilisation d'un menu DVD [DVD uniquement] .....	63

## Réglages initiaux:

Réglages initiaux .....	65
• Procédures communes à tous les réglages initiaux .....	65
• Sélection de la langue du disque [DVD uniquement] .....	67
• Sélection du niveau de classement [DVD uniquement] .....	69
• Sélection de la langue des menus à l'écran .....	71
• Mise en/hors service de l'affichage à l'écran .....	73
• Sélection de la luminosité de l'affichage .....	73
• Sélection du type d'écran du téléviseur .....	75
• Sélection de la sortie numérique .....	77
• Autres réglages .....	79

## Pour référence:

Maniement des disques et entretien .....	81
Guide de dépannage .....	84
Fonction d'affichage d'auto-diagnostic .....	85
Définition des termes .....	89
Données techniques .....	89
Liste des codes de langue .....	91
Information sur la gestion des régions .....	Couverture de dos

## Estimado cliente

Permítanos tomar esta oportunidad para agradecerle la compra de este DVD/Video CD/CD Player Panasonic.

Le sugerimos que lea atentamente estas instrucciones de funcionamiento antes de tratar de utilizar el aparato, y que tenga en cuenta las precauciones indicadas.

El número de modelo y el número de serie de este aparato se encuentran en el panel trasero o en la parte inferior del aparato.

Anote estos datos en el espacio suministrado abajo y guarde este manual a modo de prueba permanente de su compra, para ayudarle a identificarlo en caso de que se lo roben.

NÚMERO DE MODELO \_\_\_\_\_

NÚMERO DE SERIE \_\_\_\_\_

## Características

### ■ DVD: una dimensión completamente nueva en diversión de vídeo basta con que usted lo pida.

- Los subtítulos se podrán visualizar en uno de 32 idiomas\*.
- La pista de sonido se podrá escuchar en uno de 8 idiomas\*.
- La función de múltiples ángulos le permite elegir el ángulo de visión de las escenas que fueron filmadas desde ángulos diferentes. (Limitado a discos DVD grabados con imágenes tomadas desde múltiples ángulos.)

\*El número de idiomas grabados depende del disco.

### ■ Audio digital de alta calidad

Con el sonido PCM lineal de 48 kHz/16 bits a 96 kHz/24 bits se hace posible obtener un sonido de calidad más alta que la de los discos compactos de audio.

### ■ Muchas funciones convenientes

- Icons de menú en pantalla para mostrar la información del disco o la información del reproductor, y proporcionar acceso a muchas de las funciones principales de este aparato.
- Reproducción de un efecto de sonido ambiental virtual aunque se encuentre conectado un sistema estéreo de sólo 2 canales.  
[DVD Dolby Digital (AC-3) 5.1ch solamente]
- Memorización de hasta 5 escenas (marcadores)
- Fijaciones de bloqueo paternas para evitar la reproducción de discos inapropiados para algunos espectadores.  
[DVD solamente]

### ■ Compatibilidad con CDs de vídeo y CDs junto con discos DVD

### ■ Formatos de discos soportados por este reproductor

El aparato podrá reproducir los discos que tengan cualquiera de las marcas siguientes:



DVD

[Disco de 3"(8 cm)/  
Disco de 5"(12 cm)]



CDs de vídeo

[Disco de 3"(8 cm)/  
Disco de 5"(12 cm)]



CDs

[Disco de 3"(8 cm)/  
Disco de 5"(12 cm)]

## Accesorios

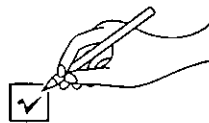

Marque e identifique los accesorios suministrados.

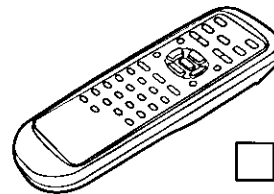

Mando a distancia . . . . 1  
(Número de parte VEQ2011)

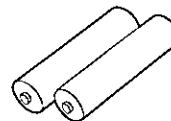

Pilas . . . . . 2  
para el mando a distancia  
[tamaño "AA"]

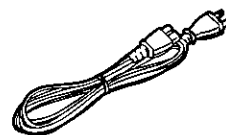

Cable de alimentación  
de CA . . . . . 1  
(Número de parte VJA0476)

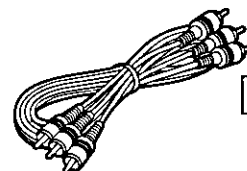

Cable de vídeo/  
audio . . . . . 1  
(Número de parte VJA0788-D)

### Accesorios opcionales

- Cable de vídeo S
- Cable de audio digital óptico
- Cable de audio coaxial

Para pedir accesorios llame al Departamento de Accesorios PASC, al número 1-888-PANA-DVD (1-888-726-2383).

## Preparativos:

Información para su seguridad .....	6
Precauciones .....	7
Características .....	12
Accesorios .....	12
Guía de referencia de los controles .....	15
Visualizador del panel delantero .....	19
Conexión básica .....	21
Conexión de audio opcionales .....	25
Preparación del mando a distancia .....	29
Antes de disfrutar de los DVD/CD de vídeo/ CD .....	31

## Operación básica:

Reproducción básica .....	31
• Reproducción básica .....	31
• Parada de la reproducción .....	35
• Salto hacia adelante o hacia atrás .....	35
Avance rápido (retroceso rápido) .....	37
Imagen fija (Pausa) .....	37
Avance de cuadro [DVD/CD de vídeo] .....	37
Reproducción a cámara lenta [DVD/CD de vídeo] .....	39
Para disfrutar de CDs de vídeo con control de reproducción sin utilizar menús [CD de vídeo solamente] .....	39

## Operación utilizando Iconos de menú en pantalla:

Información general acerca de Iconos de menú en pantalla .....	41
• Procedimientos comunes .....	41
Descripción detallada de cada Icono de menú en pantalla .....	43
• Iconos de menú en pantalla para información de discos .....	43
• Iconos de menú en pantalla para información del reproductor .....	45
• Iconos de menú en pantalla para reproducción a cámara lenta y avance (retroceso) rápido .....	45

## Operación avanzada:

Reproducción de programas [CD de vídeo/CD] .....	47
Reproducción aleatoria [CD de vídeo/CD] .....	49
Repetición de reproducción .....	51
• Repetición de visión (escucha) .....	51
• Repetición de secciones ubicadas entre dos puntos específicos (Repetición A-B) .....	53
Memorización de marcadores para volver a verlos (escucharlos) .....	55
• Memorización de un marcador .....	55
• Recuperación/Borrado de un marcador .....	55
Cambio del idioma de subtítulos [DVD solamente] .....	57
Cambio del idioma de la pista de sonido [DVD solamente] .....	59
Activación/Desactivación de las voces para discos "karaoke" [DVD/CD de vídeo] .....	59
Visión desde otro ángulo [DVD solamente] ...	61
Reproducción de un efecto de sonido ambiental de virtual [DVD Dolby Digital (AC-3) 5.1ch solamente] .....	61
Utilización de un menú de títulos [DVD solamente] .....	63
Utilización de un menú de DVD [DVD solamente] .....	63

## Fijaciones iniciales:

Fijaciones iniciales .....	65
• Procedimientos comunes de las fijaciones iniciales .....	65
• Selección de idiomas de discos [DVD solamente] .....	67
• Selección del nivel de censura [DVD solamente] .....	69
• Selección del idioma del menú de visualización en pantalla .....	71
• Encendido o apagado de la visualización en pantalla ...	73
• Selección del brillo del visualizador del aparato .....	73
• Selección del tipo de pantalla de TV .....	75
• Selección de la salida digital .....	77
• Otros ajustes .....	79

## Para su referencia:

Manejo de los discos y mantenimiento .....	81
Localización y solución de problemas .....	86
Función de visualización de autodiagnósticos .....	87
Definición de términos .....	90
Especificaciones .....	90
Lista de códigos de idiomas .....	91
Información de gestión de zonas .....	Cubierta trasera

# Control reference guide

## Main unit

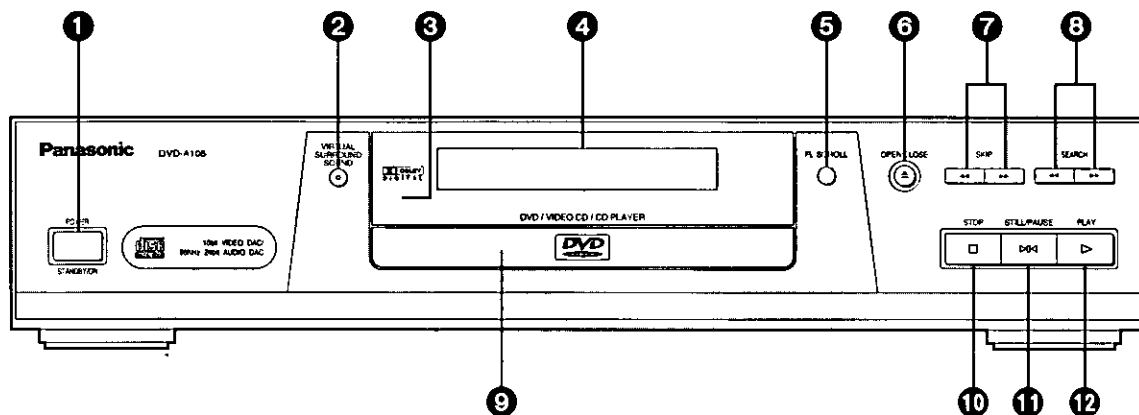

	Page
<b>1 POWER STANDBY/ON button</b> .....	30
Press to switch the unit from on to standby mode or vice versa. In standby mode, the unit is still consuming a small amount of power.	
<b>2 VIRTUAL SURROUND SOUND button/indicator</b> ....	60
<b>3 Remote control signal sensor</b> .....	28
<b>4 Display window</b> .....	18
<b>5 FL SCROLL (Scrolling Text) button</b>	
Press to show the audio information for the disc currently being played on the unit's display.	

	Page
<b>6 OPEN/CLOSE button</b> .....	30
<b>7 SKIP buttons</b> .....	32, 34
<b>8 SEARCH buttons</b> .....	36, 38
<b>9 Disc tray</b> .....	30
<b>10 STOP button</b> .....	34
<b>11 STILL/PAUSE button</b> .....	36
<b>12 PLAY button</b> .....	30

## Guide de référence des commandes

### Appareil principal

Page

❶	<b>Interrupteur d'alimentation/attente (POWER STANDBY/ON)</b> .....	31
	Appuyer pour commuter l'appareil de la marche au mode d'attente ou vice versa. En mode d'attente, l'appareil continue de consommer une petite quantité de courant.	
❷	<b>Touche/indicateur de son ambiophonique virtuel (VIRTUAL SURROUND SOUND)</b> .....	61
❸	<b>Détecteur de signal de télécommande</b> .....	29
❹	<b>Fenêtre d'affichage</b> .....	19
❺	<b>Touche de défilement (FL SCROLL)</b> Appuyer pour afficher les informations audio du disque en cours de lecture sur la fenêtre d'affichage de l'appareil.	
❻	<b>Touche d'ouverture/fermeture (OPEN/CLOSE)</b> .....	31
❼	<b>Touches de saut (SKIP)</b> .....	33, 35
❽	<b>Touches de recherche (SEARCH)</b> .....	37, 39
❾	<b>Plateau du disque</b> .....	31
❿	<b>Touche d'arrêt (STOP)</b> .....	35
⓫	<b>Touche d'arrêt sur image/pause (STILL/PAUSE)</b> .....	37
⓬	<b>Touche de lecture (PLAY)</b> .....	31

## Guía de referencia de los controles

### Aparato principal

Página

❶	<b>Botón de alimentación (POWER STANDBY/ON)</b> ....	31
	Oprimir este interruptor para cambiar del modo de alimentación conectada al modo de alimentación en espera o viceversa. En el modo de alimentación en espera, el aparato consume una pequeña cantidad de corriente.	
❷	<b>Botón/Indicador de sonido ambiental virtual (VIRTUAL SURROUND SOUND)</b> .....	61
❸	<b>Sensor de señales del mando a distancia</b> .....	29
❹	<b>Visualizador</b> .....	19
❺	<b>Botón de desplazamiento (FL SCROLL)</b> Púlselo para mostrar en el visualizador del aparato la información de audio del disco que está siendo reproducido.	
❻	<b>Botón de abertura/cierre (OPEN/CLOSE)</b> .....	31
❼	<b>Botones de salto (SKIP)</b> .....	33, 35
❽	<b>Botones de SEARCH</b> .....	37, 39
❾	<b>Bandeja de disco</b> .....	31
❿	<b>Botón de parada (STOP)</b> .....	35
⓫	<b>Botón de imagen fija/pausa (STILL/PAUSE)</b> .....	37
⓬	<b>Botón de reproducción (PLAY)</b> .....	31

Control reference guide

Remote control unit

	Page
① POWER button	30
② STOP button	34
③ SKIP buttons	32, 34
④ TITLE button	32, 62
⑤ Cursor buttons/SELECT button	32
⑥ DISPLAY button	40
⑦ SUBTITLE button	56
⑧ MARKER button	54
⑨ PLAY MODE button	46, 48
⑩ REPEAT MODE button	50
⑪ A-B REPEAT button	52
⑫ ACTION button	64
⑬ STILL/PAUSE button	36
⑭ OPEN/CLOSE button	30
⑮ PLAY button	30
⑯ [SLOW]/SEARCH buttons	36, 38
⑰ MENU button	32, 38, 62
⑱ RETURN button	32, 40, 64
⑲ AUDIO button	58
⑳ ANGLE button	60
㉑ Numeric buttons	32
•To select a 2-digit number Example: To select track 23 Press "≥10", "2" and then "3".	
㉒ CLEAR button	40, 48, 54, 66
㉓ V.S.S. button	60

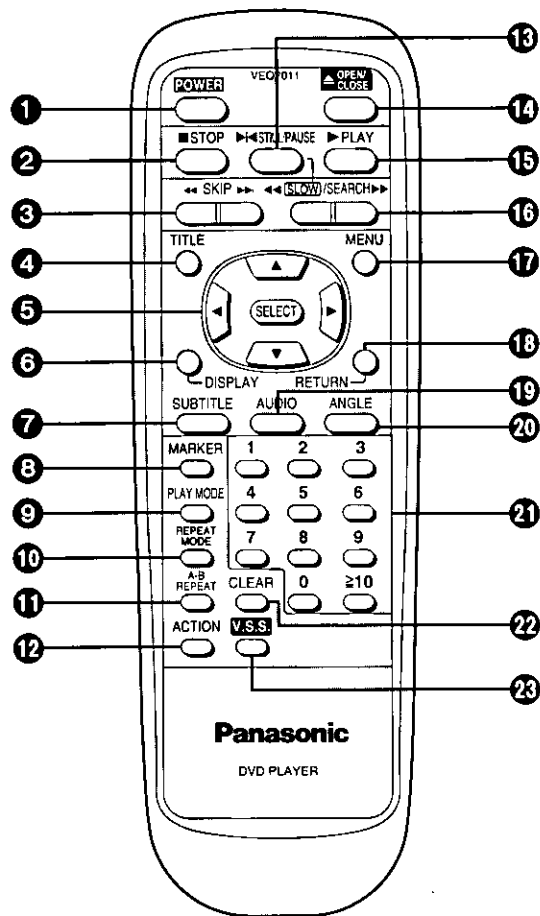



## Guide de référence des commandes

## Télécommande



	Page
❶ Interrupteur d'alimentation (POWER) .....	31
❷ Touche d'arrêt (STOP) .....	35
❸ Touches de saut (SKIP) .....	33, 35
❹ Touches de titre (TITLE) .....	33, 63
❺ Touches de Cursor/Touche de SELECT .....	33
❻ Touche d'affichage (DISPLAY) .....	41
❼ Touche de sous-titres (SUBTITLE) .....	57
❽ Touche de marqueur (MARKER) .....	55
❾ Touche de mode de lecture (PLAY MODE) .....	47, 49
❿ Touche de mode de reprise (REPEAT MODE) .....	51
⓫ Touche de mode de reprise A-B (A-B REPEAT) .....	53
⓬ Touche d'action (ACTION) .....	65
⓭ Touche d'arrêt sur image/pause (STILL/PAUSE) ...	37
⓮ Touche d'ouverture/fermeture (OPEN/CLOSE) .....	31
⓯ Touche de lecture (PLAY) .....	31
⓰ Touches de lecture ralentie/repérage (SLOW)/SEARCH) .....	37, 39
⓱ Touche de menu (MENU) .....	33, 39, 63
⓲ Touche de retour (RETURN) .....	33, 41, 65
⓳ Touche d'audio (AUDIO) .....	59
⓴ Touche d'angle (ANGLE) .....	61
⓵ Touches numériques .....	33
• Pour sélectionner un numéro à 2 chiffres Exemple: Pour sélectionner la plage 23 Appuyer sur "≥10", "2" et "3".	
⓶ Touche d'effacement (CLEAR) .....	41, 49, 55, 67
⓷ Touche V.S.S. (V.S.S.) .....	61

## Guía de referencia de los controles

## Mando a distancia

	Página
❶ Botón de encendido (POWER) .....	31
❷ Botón de parada (STOP) .....	35
❸ Botones de salto (SKIP) .....	33, 35
❹ Botón de título (TITLE) .....	33, 63
❺ Botones del Cursor/Botón de SELECT .....	33
❻ Botón de DISPLAY .....	41
❼ Botón de subtítulos (SUBTITLE) .....	57
❽ Botón de marcador (MARKER) .....	55
❾ Botón del modo de reproducción (PLAY MODE) .....	47, 49
❿ Botón del modo de repetición (REPEAT MODE) .....	51
⓫ Botón de A-B REPEAT .....	53
⓬ Botón de preparación (ACTION) .....	65
⓭ Botón de imagen fija/pausa (STILL/PAUSE) .....	37
⓮ Botón de abertura/cierre (OPEN/CLOSE) .....	31
⓯ Botón de reproducción (PLAY) .....	31
⓰ Botones de cámara lenta/búsqueda (SLOW)/SEARCH) .....	37, 39
⓱ Botón de menú (MENU) .....	33, 39, 63
⓲ Botón de retorno (RETURN) .....	33, 41, 65
⓳ Botón de audio (AUDIO) .....	59
⓴ Botón de ángulo (ANGLE) .....	61
⓵ Botones de números .....	33
• Para seleccionar un número de 2 dígitos Ejemplo: Para seleccionar la pista 23 Pulse "≥10", "2" y luego "3".	
⓶ Botón de cancelación (CLEAR) .....	41, 49, 55, 67
⓷ Botón V.S.S. .....	61

# Front panel display

- ①  Rotates during play.  
Rotates fast clockwise or counterclockwise during rapid advance (reverse). (See page 36.)  
Rotates slowly clockwise or counterclockwise during slow-motion play.  
[DVD/Video CD] (See page 38.)
-  Illuminates in the stop mode.
- ② Illuminates during playback.  
Flashes when the RESUME function is ON.  
(See page 34.)
- ③ Illuminates during repeat play. (See pages 50 and 52.)
- ④ Illuminates in the pause mode. [CD] (See page 36.)
- ⑤ Indicates the chapter number. [DVD]  
Indicates the track number. [Video CD/CD]
- ⑥ Indicates the total playing time when the disc tray is closed. [Video CD/CD]  
Indicates the elapsed playing time from the start of the title/track during play.
- ⑦ Indicates the current audio channel information recorded in the disc (e.g. 2ch or 5.1ch).
- ⑧ Illuminates when a DVD is loaded.
- ⑨ Illuminates in the still picture mode.  
[DVD/Video CD] (See page 36.)
- ⑩ Illuminates during program play. [Video CD/CD]  
(See pages 46 and 48.)
- ⑪ Illuminates when Linear PCM of 96 kHz sampling is being played.
- ⑫ Illuminates when Linear PCM of 24 bit is being played.
- ⑬ Illuminates when the disc tray is open.
- ⑭ Illuminates when the disc tray is being closed (retracted).
- ⑮ Illuminates during play of a DVD.
- ⑯ Illuminates during play of an interactive DVD.\*
- ⑰ Illuminates during play of a Karaoke DVD.
- ⑱ Illuminates during play of an interactive Karaoke DVD.\*
- ⑲ Illuminates during play of a Video CD.
- ⑳ Illuminates during play of a Video CD with playback control.
- ㉑ Illuminates during play of a CD.
- ㉒ Illuminates when playback is impossible.
  - DVDs for which playback is prohibited by the setup "Ratings". (See page 68.)
  - DVDs with Region No. other than "1" or "ALL". (See page 80.)
- ㉓ Illuminates when no disc is loaded.

\*An interactive DVD is DVD software which includes multiple angles, multiple plot endings, etc.

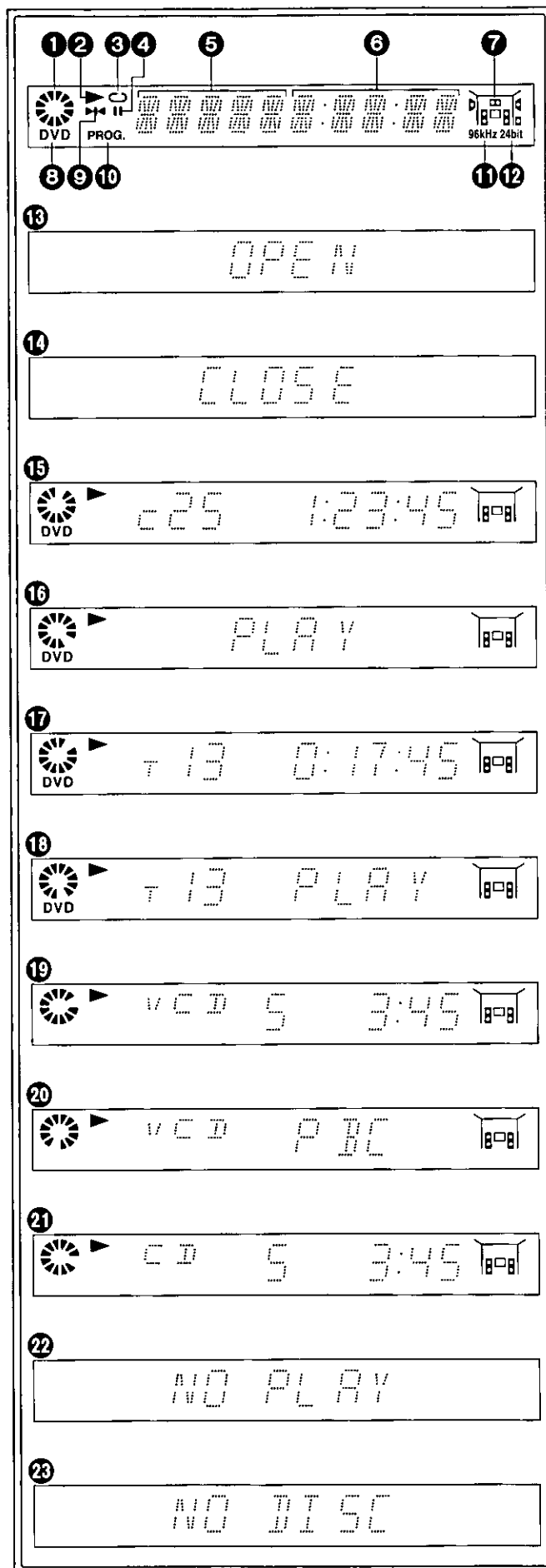

## Affichage du panneau avant

- 1**  Tourne pendant la lecture.  
Tourne rapidement vers la droite ou vers la gauche pendant une avance (un recul) rapide. (Voir page 37.)  
Tourne lentement vers la droite ou vers la gauche pendant une lecture ralentie. [DVD/CD vidéo] (Voir page 39.)



S'allume pendant l'arrêt.

- 2** S'allume pendant la lecture.  
Clignote quand la fonction RESUME (poursuite de la lecture) est en service. (Voir page 35.)
- 3** S'allume pendant une lecture en reprise. (Voir pages 51 et 53.)
- 4** S'allume pendant une pause. [CD] (Voir page 37.)
- 5** Indique le numéro de chapitre. [DVD]  
Indique le numéro de plage. [CD vidéo/CD]
- 6** Indique le temps de lecture total quand le plateau du disque est fermé. [CD vidéo/CD]  
Indique le temps de lecture écoulé depuis le début du titre/de la plage en cours.
- 7** Indique l'information sur les canaux audio actuels enregistrés sur le disque (ex. 2 canaux ou 5.1 canaux).
- 8** S'allume quand un DVD est chargé.
- 9** S'allume en mode d'arrêt sur image. [DVD/CD vidéo] (Voir page 37.)
- 10** S'allume pendant la lecture programmée. [CD vidéo/CD] (Voir pages 47 et 49.)
- 11** S'allume pendant la lecture d'un signal PCM linéaire échantillonné à 96 kHz.
- 12** S'allume pendant la lecture d'un signal PCM de 24 bits.
- 13** S'allume quand le plateau du disque est ouvert.
- 14** S'allume quand le plateau du disque est en train de se refermer (rentre).
- 15** S'allume pendant la lecture d'un DVD.
- 16** S'allume pendant la lecture d'un DVD interactif.\*
- 17** S'allume pendant la lecture d'un DVD karaoké.
- 18** S'allume pendant la lecture d'un DVD karaoké interactif.\*
- 19** S'allume pendant la lecture d'un CD vidéo.
- 20** S'allume pendant la lecture d'un CD vidéo avec commande de lecture.
- 21** S'allume pendant la lecture d'un CD.
- 22** S'allume quand la lecture est impossible.  
• DVD dont la lecture est prohibée par le réglage de "Restriction par classe". (Voir page 69.)  
• DVD avec un numéro de région autre que "1" ou "ALL". (Voir page 81.)
- 23** S'allume quand il n'y a pas de disque chargé.

\*Un DVD interactif est un logiciel DVD qui comprend des angles multiples histoires, etc.

## Visualizador del panel delantero

- 1**  Gira durante la reproducción.  
Gira rápidamente hacia la derecha o hacia la izquierda durante el avance (retroceso) rápido. (Consulte la página 37.)  
Gira lentamente hacia la derecha o hacia la izquierda durante la reproducción a cámara lenta. [DVD/CD de vídeo] (Consulte la página 39.)



Se ilumina en el modo de parada.

- 2** Se enciende durante la reproducción.  
Parpadea mientras está activada la función RESUME. (Consulte la página 35.)
- 3** Se enciende durante la repetición de reproducción. (Consulte las páginas 51 y 53.)
- 4** Se enciende durante el modo de pausa. [CD] (Consulte la página 37.)
- 5** Indica el número de capítulo. [DVD]  
Indica el número de pista. [CD de vídeo/CD]
- 6** Indica el tiempo de reproducción total cuando la bandeja del disco está cerrada. [CD de vídeo/CD]  
Indica el tiempo de reproducción transcurrido desde el principio del título/pista durante la reproducción.
- 7** Indica la información actual del canal de audio grabada en el disco (por ejemplo 2ch o 5.1ch).
- 8** Se enciende cuando hay un DVD cargado.
- 9** Se enciende durante el modo de reproducción de imagen fija. [DVD/CD de vídeo] (Consulte la página 37.)
- 10** Se enciende durante la reproducción programada. [CD de vídeo/CD] (Consulte las páginas 47 y 49.)
- 11** Se ilumina cuando el PCM lineal de 96 kHz de muestreo está siendo reproducido.
- 12** Se ilumina cuando el PCM lineal de 24 bits está siendo reproducido.
- 13** Se ilumina cuando la bandeja del disco está abierta.
- 14** Se ilumina cuando la bandeja del disco está siendo cerrada (retraída).
- 15** Se ilumina durante la reproducción de un DVD.
- 16** Se ilumina durante la reproducción de un DVD interactivo.\*
- 17** Se ilumina durante la reproducción de un DVD de "karaoke".
- 18** Se ilumina durante la reproducción de un DVD de "karaoke" interactivo.\*
- 19** Se ilumina durante la reproducción de un CD de vídeo.
- 20** Se ilumina durante la reproducción de un CD de vídeo con control de reproducción.
- 21** Se ilumina durante la reproducción de un CD.
- 22** Se ilumina cuando la reproducción resulta imposible.  
• DVDs para los cuales está prohibida la reproducción mediante la preparación "Censura". (Consulte la página 69.)  
• DVDs con un número de la zona diferente del "1" u "ALL". (Consulte la página 81.)
- 23** Se ilumina cuando no se ha cargado un disco.

\*Un DVD interactivo es un software de DVD que incluye múltiples ángulos, historias, etc.

## Basic connection

- Ensure that the power switch of this unit and other equipment to be connected is set to off before commencing connection.
- Do not block ventilation holes of any of the equipment and arrange them so that air can circulate freely.
- Read through the instructions before connecting other equipment.
- Ensure that you observe the color coding when connecting audio and video cables.
- Select the appropriate screen type at the initial setting "TV Aspect" according to your TV set (4:3 or 16:9). (See page 74.)

### Connecting to a stereo TV set

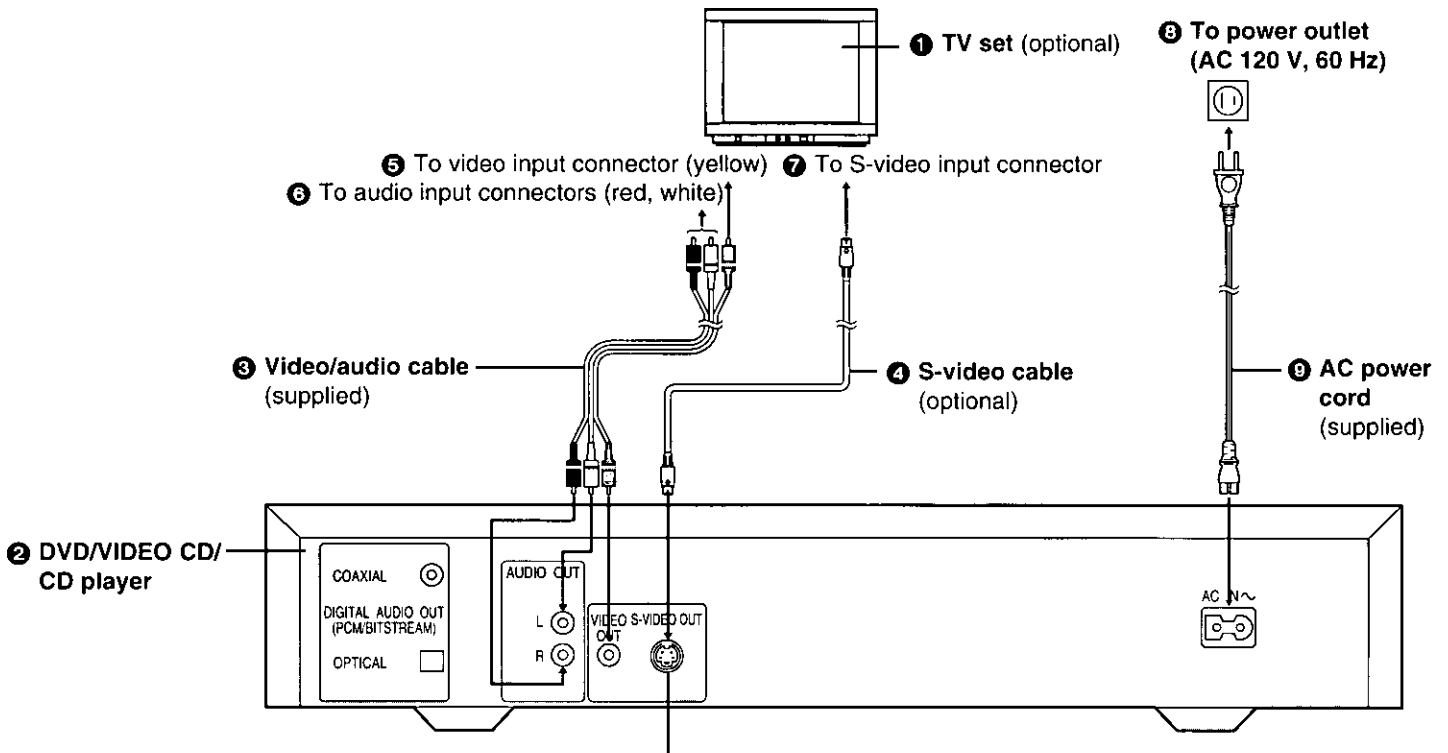

#### S-video output connector

The S (separate) video output connector separates the color (C) and luminance (Y) signals before transmitting them to the TV set in order to achieve a sharper picture.

Use the S-video cable (optional) when connecting the player to a TV set equipped with an S-video input connector for the best picture clarity possible.

#### Note:

- During DVD play, the TV volume may be at a lower level than during TV broadcasts, etc. If this is the case, adjust the volume to the desired level.
- If the DVD/VIDEO CD/CD player is connected to the TV through a video cassette recorder, the picture may not be played back normally with some DVDs. If this is the case, do not connect the player via the VCR.

## Raccordement de base

- Vérifier que le contact est coupé sur le lecteur et sur l'appareil à raccorder avant de procéder aux raccordements.
- Ne pas obstruer les orifices de ventilation des appareils et les disposer de façon que l'air circule librement.
- Lire toutes les instructions avant de raccorder un autre appareil.
- Bien respecter les codes de couleur lors du raccordement des cordons audio et vidéo.
- Sélectionner le type d'écran au réglage initial de "Image TV" en fonction du téléviseur (4:3 ou 16:9). (Voir page 75.)

### Raccordement d'un téléviseur stéréo

- 1 Téléviseur (vendu séparément)
- 2 Lecteur DVD/CD vidéo/CD
- 3 Cordon vidéo/audio (fourni)
- 4 Cordon S-vidéo (vendu séparément)
- 5 Vers le connecteur d'entrée vidéo (jaune)
- 6 Vers les connecteurs d'entrée audio (rouge, blanc)
- 7 Vers le connecteur d'entrée S-vidéo
- 8 Vers la prise secteur (120 V c.a., 60 Hz)
- 9 Cordon d'alimentation secteur (fourni)

#### Connecteur de sortie S-vidéo

Le connecteur de sortie S-vidéo (S=séparé) sépare les signaux de couleur (C) des signaux de luminance (Y) avant de les envoyer au téléviseur de façon à obtenir une image plus nette.

Pour obtenir la meilleure clarté d'image possible, utiliser le cordon S-vidéo (vendu séparément) pour raccorder le lecteur à un téléviseur doté d'un connecteur d'entrée S-vidéo.

#### Remarques:

- Pendant la lecture d'un DVD, le volume du téléviseur risque d'être inférieur à celui des programmes de télévision. Dans ce cas, régler le volume au niveau désiré.
- Si le lecteur DVD/CD vidéo/CD est raccordé au téléviseur via un magnétoscope, l'image de lecture risque de ne pas être normale avec certains DVD. Dans ce cas, ne pas raccorder le lecteur via le magnétoscope.

## Conexión básica

- Antes de comenzar la conexión, asegúrese de que el interruptor de alimentación de este aparato y del otro equipo que vaya a ser conectado esté en la posición de alimentación desconectada.
- No tape los orificios de ventilación de ninguno de los equipos y póngalos de forma que el aire pueda circular libremente.
- Lea todas las instrucciones antes de conectar otros equipos.
- Asegúrese de respetar los códigos de colores cuando conecte cables de audio y vídeo.
- Seleccione el tipo de pantalla apropiado en el ajuste inicial "Imagen de la TV" según su televisor (4:3 o 16:9). (Consulte la página 75.)

### Conexión a un televisor estéreo

- 1 Televisor (opcional)
- 2 DVD/VIDEO CD/CD player
- 3 Cable de vídeo/audio (suministrado)
- 4 Cable de vídeo S (opcional)
- 5 Al conector de entrada de vídeo (amarillo)
- 6 A los conectores de entrada de audio (rojo, blanco)
- 7 Al conector de entrada de vídeo S
- 8 A la toma de corriente (CA 120 V, 60 Hz)
- 9 Cable de alimentación de CA (suministrado)

#### Conector de salida de vídeo S

El conector de salida de vídeo S (separada) separa las señales de color (C) y de luminancia (Y) antes de transmitir las al televisor para obtener una imagen más nítida. Utilice el cable de vídeo S (opcional) cuando conecte el reproductor a un televisor equipado con conector de entrada de vídeo S para obtener la mejor nitidez de imagen posible.

#### Notas:

- Durante la reproducción de discos DVD, el volumen del televisor puede estar a un nivel más bajo que el obtenido durante las emisiones de TV, etc. En este caso, ajuste el volumen al nivel deseado.
- Si el reproductor está conectado al televisor a través de un vídeo, la imagen tal vez no se reproduzca normalmente con algunos DVDs. En este caso, no conecte el reproductor a través del vídeo.

Basic connection

Connecting to a monaural TV set

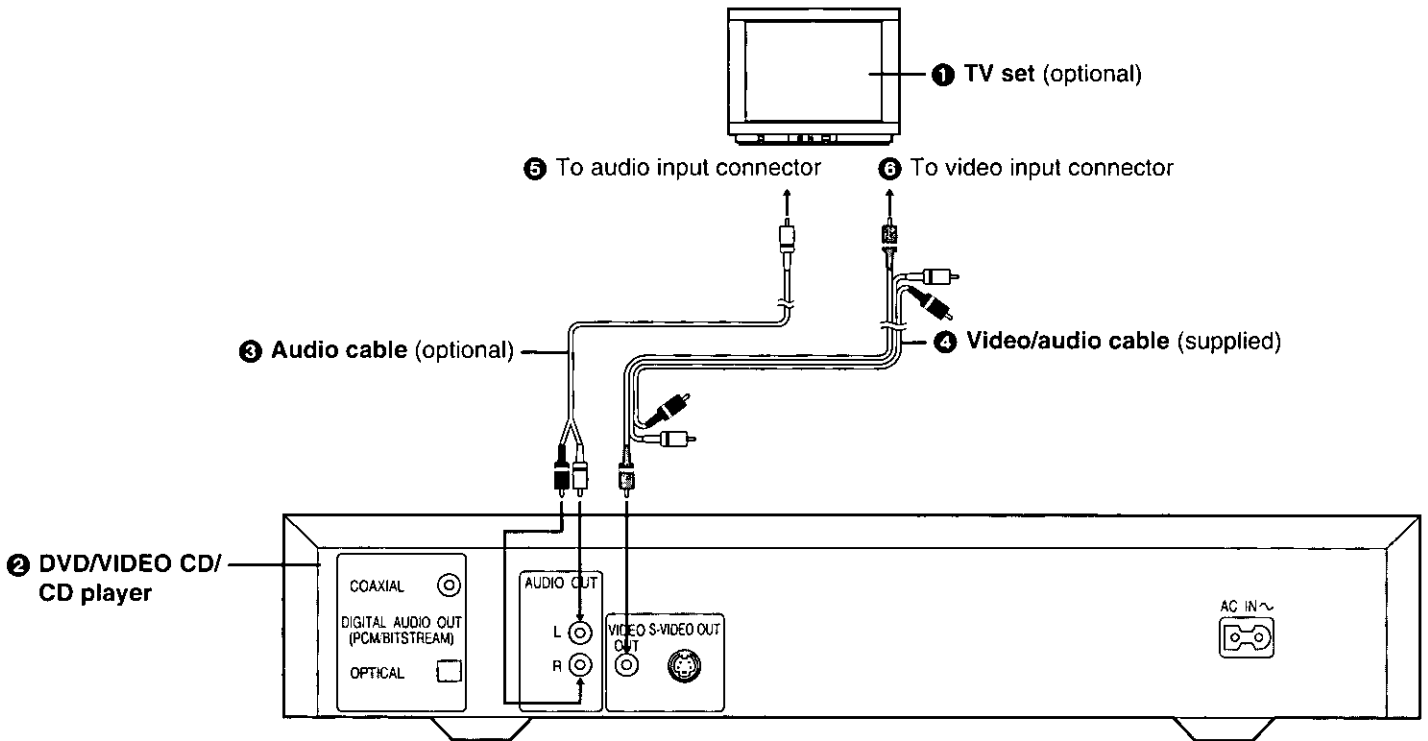

Connecting to an audio equipment

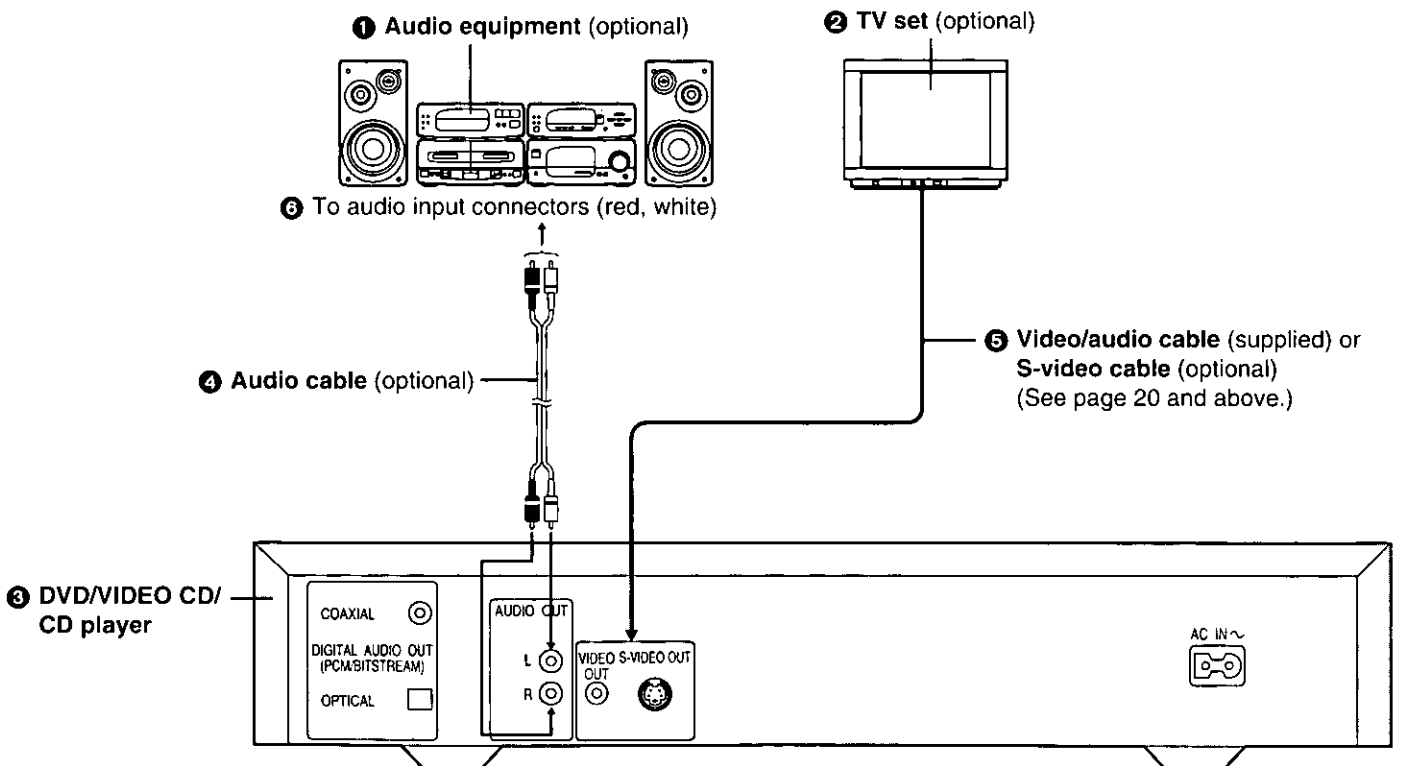

## Raccordement de base

## Raccordement d'un téléviseur monophonique

- ❶ Téléviseur (vendu séparément)
- ❷ Lecteur DVD/CD vidéo/CD
- ❸ Cordon audio (vendu séparément)
- ❹ Cordon vidéo/audio (fourni)
- ❺ Vers le connecteur d'entrée audio
- ❻ Vers le connecteur d'entrée vidéo

## Raccordement d'un appareil audio

- ❶ Appareil audio (vendu séparément)
- ❷ Téléviseur (vendu séparément)
- ❸ Lecteur DVD/CD vidéo/CD
- ❹ Cordon audio (vendu séparément)
- ❺ Cordon vidéo/audio (fourni) ou  
Cordon S-vidéo (vendu séparément)  
(Voir page 21 et ci-dessus.)
- ❻ Vers les connecteurs d'entrée audio (rouge, blanc)

## Conexión básica

## Conexión a un televisor mono

- ❶ Televisor (opcional)
- ❷ DVD/VIDEO CD/CD player
- ❸ Cable de audio (opcional)
- ❹ Cable de vídeo/audio (suministrado)
- ❺ Al conector de entrada de audio
- ❻ Al conector de entrada de vídeo

## Conexión a un equipo de audio

- ❶ Equipo de audio (opcional)
- ❷ Televisor (opcional)
- ❸ DVD/VIDEO CD/CD player
- ❹ Cable de audio (opcional)
- ❺ Cable de vídeo/audio (suministrado) o  
Cable de vídeo S (opcional)  
(Consulte la página 21 y más arriba.)
- ❻ A los conectores de entrada de audio (rojo, blanco)

# Optional audio connections

## Connecting to a decoder with Dolby Digital (AC-3) processing

When DVDs recorded in Dolby Digital are played, Dolby Digital bitstream is output from the player's OPTICAL digital audio output connector or COAXIAL digital audio output connector. When the player is connected to a Dolby Digital decoder, you can enjoy theater-quality audio in your home. [An optical digital audio cable or coaxial audio cable (both optional) is required when an optional Dolby Digital decoder is used.]

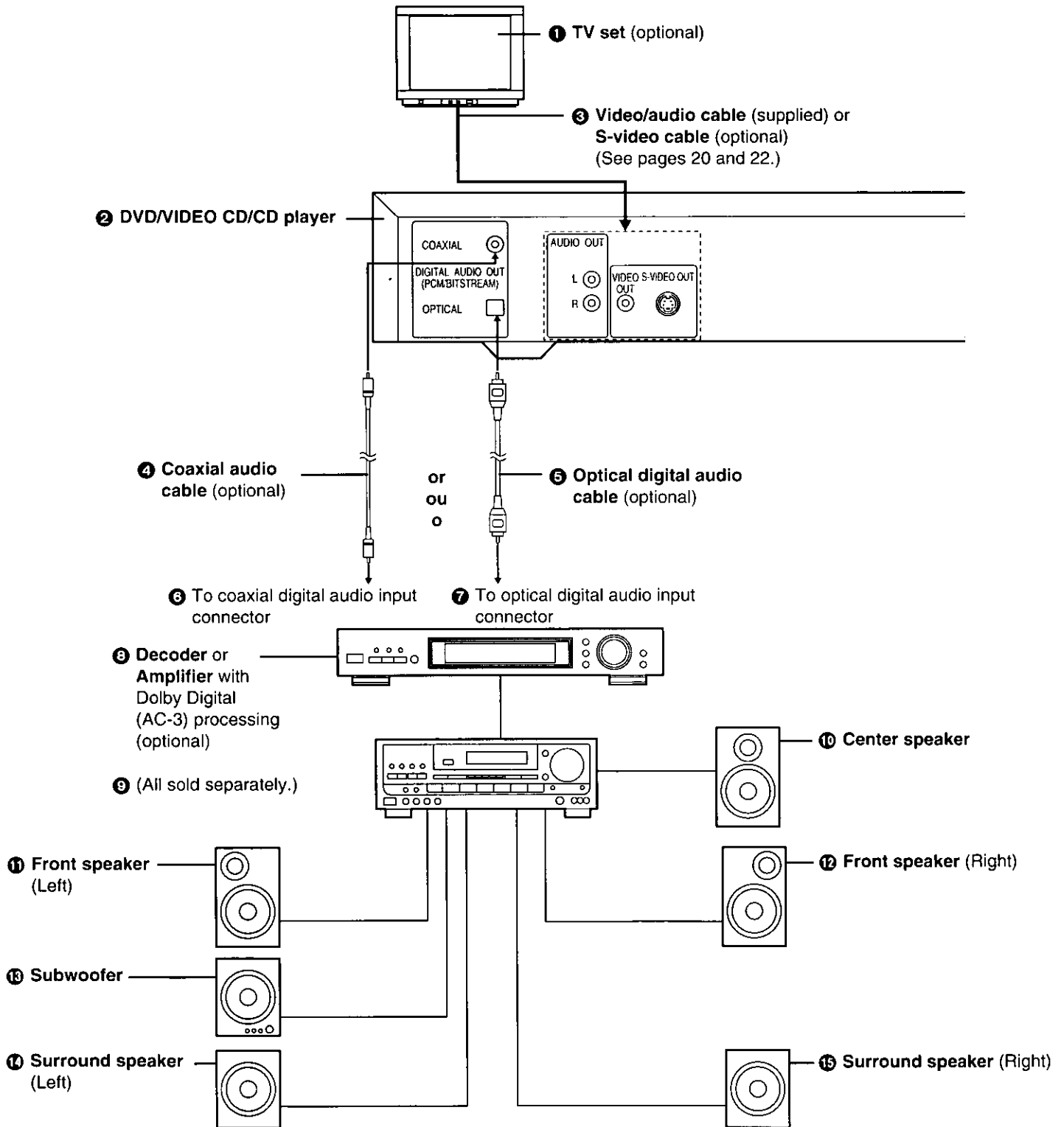

(Continued on the next page)



## Raccordement audio facultatif

### Raccordement d'un décodeur avec traitement Dolby Digital (AC-3)

Lors de la lecture de DVD enregistrés en Dolby Digital, le flux des bits Dolby Digital est envoyé par le connecteur de sortie audio numérique OPTICAL ou par le connecteur de sortie audio numérique COAXIAL. Si le lecteur est raccordé à un décodeur Dolby Digital, il sera possible de profiter du son d'une salle de cinéma dans son salon. [Un câble audio numérique optique ou un câble audio coaxial (tous deux vendus séparément) seront nécessaires pour pouvoir utiliser un décodeur Dolby Digital vendus séparément.]

- ❶ **Téléviseur** (vendu séparément)
- ❷ **Lecteur DVD/CD vidéo/CD**
- ❸ **Cordon vidéo/audio** (fourni) ou **Cordon S-vidéo** (vendu séparément)  
(Voir pages 21 et 23.)
- ❹ **Câble audio coaxial** (vendu séparément)
- ❺ **Câble audio numérique optique** (vendu séparément)
- ❻ Vers le connecteur d'entrée audio numérique coaxial
- ❼ Vers le connecteur d'entrée audio numérique optique
- ❽ **Décodeur ou Amplificateur** avec traitement Dolby Digital (AC-3) (vendu séparément)
- ❾ (Tous vendus séparément.)
- ❿ **Enceinte centrale**
- ⓫ **Enceinte avant** (gauche)
- ⓬ **Enceinte avant** (droite)
- ⓭ **Extrêmes-graves**
- ⓮ **Enceinte ambiophonique** (gauche)
- ⓯ **Enceinte ambiophonique** (droite)

(Suite à la page suivante)

## Conexión de audio opcionales

### Conexión a un descodificador con procesamiento Dolby Digital (AC-3)

Cuando se reproduzcan DVDs grabados en audio Dolby Digital, el flujo de bits Dolby Digital saldrá por el conector de salida de audio digital OPTICAL o por el conector de salida de audio digital COAXIAL del reproductor. Cuando el reproductor esté conectado a un descodificador Dolby Digital, usted podrá disfrutar de un sonido de la calidad de un cine en su propio hogar. [Cuando se utilice un descodificador Dolby Digital opcional se necesitará un cable de audio digital óptico o un cable de audio coaxial (ambos opcionales).]

- ❶ **Televisor** (opcional)
- ❷ **DVD/VIDEO CD/CD player**
- ❸ **Cable de vídeo/audio** (suministrado) o **Cable de vídeo S** (opcional)  
(Consulte las páginas 21 y 23.)
- ❹ **Cable de audio coaxial** (opcional)
- ❺ **Cable de audio digital óptico** (opcional)
- ❻ Al conector de entrada de audio digital coaxial
- ❼ Al conector de entrada de audio digital óptico
- ❽ **Descodificador o Amplificador** con procesamiento Dolby Digital (AC-3) (opcional)
- ❾ (Todos vendidos separadamente.)
- ❿ **Altavoz central**
- ⓫ **Altavoz delantero** (izquierdo)
- ⓬ **Altavoz delantero** (derecho)
- ⓭ **Altavoz de subgraves**
- ⓮ **Altavoz de sonido ambiental** (izquierdo)
- ⓯ **Altavoz de sonido ambiental** (derecho)

(Continúa en la siguiente página)

## Optional audio connections

Notes when connecting the optical digital audio cable (optional)

- Remove the dust protection cap from the optical digital audio output and connect the cable firmly so that the configurations of both the cable and the connector match.
- Keep the dust protection cap and to protect against dust always reattach the cap when not using the connector.

Concerning the audio output from the unit's optical/coaxial digital audio output connector

Disc	Sound recording format	Optical/coaxial digital audio output from connector
DVD	Dolby Digital (AC-3)	Dolby Digital bitstream (2–5.1ch) or PCM (2ch) (48 kHz/16 bit)* <sup>1</sup>
	Linear PCM (48/96 kHz 16/20/24 bit)	Linear PCM (2ch) (48 kHz sampling/16 bit only)* <sup>2</sup> or no output* <sup>1</sup>
Video CD	MPEG 1	PCM (44.1 kHz sampling)
CD	Linear PCM	Linear PCM (44.1 kHz sampling)

\*<sup>1</sup>The type of audio output from the connector can be selected by the initial settings. (See page 76.)

\*<sup>2</sup>Sound having 96 kHz sampling is converted into 48 kHz sampling when it is output from the unit's optical/coaxial digital audio output connector.

### For your reference:

- Dolby Digital (AC-3) is a digital sound compression technique developed by the Dolby Laboratories Licensing Corporation. Supporting 5.1-channel surround sound, as well as stereo (2-channel) sound, this technique enables a large quantity of sound data to be efficiently recorded on a disc.
- Linear PCM is a signal recording format used in CDs. While CDs are recorded in 44.1 kHz/16 bit, DVDs are recorded in 48 kHz/16 bit up to 96 kHz/24 bit.
- If you have a Dolby Pro Logic Surround decoder, you will obtain the full benefit of Pro Logic from the same DVD movies that provide full 5.1-channel Dolby Digital soundtracks, as well as from titles with the Dolby Surround mark.

### Caution for the optical/coaxial digital audio output connector:

- When connecting an amplifier (with an optical/coaxial digital input connector) which does not contain the Dolby Digital (AC-3) decoder, be sure to select "PCM" at "2 Dolby Digital" of the initial setting "7 Digital Audio Output". (See page 76.)
- Otherwise any attempt to play DVDs may cause such a high level of noise that it may be harmful to your ears and damage your speakers.
- Video CDs and CDs can be played as they would normally be played.

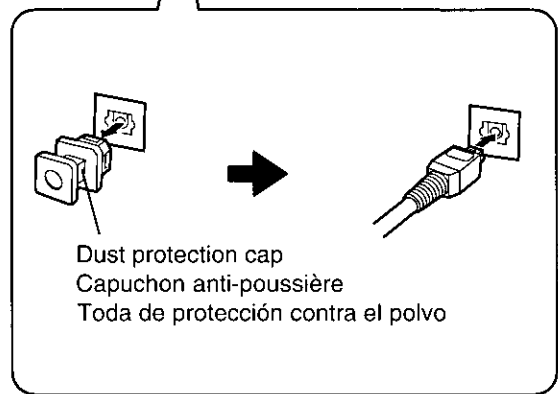
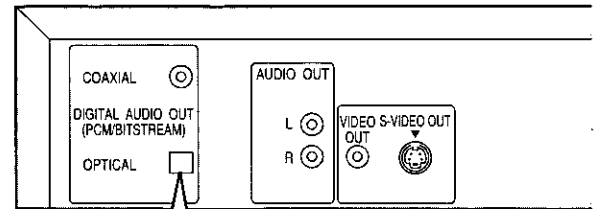

Manufactured under license from Dolby Laboratories. "Dolby" and the double-D symbol are trademarks of Dolby Laboratories. Confidential Unpublished Works. © 1992–1997 Dolby Laboratories, Inc. All rights reserved.

Fabriqué sous licence de Dolby Laboratories. "Dolby", "Pro Logic" et le symbole double-D sont des marques commerciales de Dolby Laboratories. Projet non publié confidentiel. © 1992–1997 Dolby Laboratories, Inc. Tous droits réservés.

Fabricado bajo licencia de los Laboratorios Dolby. "Dolby", "Pro Logic" y el símbolo de doble D son marcas registradas de los Laboratorios Dolby. Trabajos Confidenciales No Publicados. © 1992–1997 Dolby Laboratories, Inc. Todos los derechos están reservados.

## Raccordement audio facultatif

### Remarques sur le raccordement du câble audio numérique optique (vendu séparément)

- Retirer le capuchon anti-poussière du connecteur et brancher le câble à fond de façon que la configuration du câble corresponde à celle du connecteur.
- Conserver le capuchon anti-poussière et toujours le remettre si le connecteur n'est pas utilisé afin de le protéger de la poussière.

### À propos de la sortie audio du connecteur de sortie audio numérique optique/coaxial de l'appareil

Disque	Format d'enregistrement du son	Sortie audio numérique optique/coaxial par le connecteur
DVD	Dolby Digital (AC-3)	Flux des bits du Dolby Digital (2-5.1 canaux) ou PCM (2 canaux) (48 kHz/16 bits)*1
	PCM linéaire (48/96 kHz 16/20/24 bits)	PCM linéaire (2 canaux) (échantillonnage de 48 kHz/16 bits uniquement)*2 ou pas de sortie*1
CD vidéo	MPEG 1	PCM (échantillonnage de 44,1 kHz)
CD	PCM linéaire	PCM linéaire (échantillonnage de 44,1 kHz)

\*1Le type de sortie audio du connecteur pourra être sélectionné dans les réglages initiaux. (Voir page 77.)

\*2Le son échantillonné à 96 kHz est converti en un échantillonnage à 48 kHz quand il est envoyé par le connecteur de sortie audio numérique optique/coaxial de l'appareil.

#### Pour référence:

- Le Dolby Digital (AC-3) est une technique de compression du son numérique mise au point par Dolby Laboratories Licensing Corporation. Cette technique, qui supporte un son ambiophonique à 5.1 canaux ainsi qu'un son stéréo à 2 canaux permet d'enregistrer efficacement une grande quantité de données sonores sur un disque.
- Le PCM linéaire est un format d'enregistrement du signal utilisé pour les CD. Alors que les CD sont enregistrés à 44,1 kHz/16 bits, les DVD sont enregistrés entre 48 kHz/16 bits et 96 kHz/24 bits.
- Un décodeur Dolby Pro Logic Surround permettra de tirer le même avantage maximal du Pro Logic que les films DVD qui possèdent la totalité des pistes son Dolby Digital 5.1, ainsi que des titres portant la marque Dolby Surround.

#### Précaution pour le connecteur de sortie audio numérique optique/coaxial:

- Lors du raccordement d'un amplificateur (avec connecteur d'entrée audio numérique optique/coaxial) non équipé d'un décodeur Dolby Digital (AC-3), bien sélectionner "PCM" dans "2 Dolby Digital" du réglage initial "7 Sortie audio numérique". (Voir page 77.)
- En effet, toute tentative de lecture d'un DVD pourrait entraîner un niveau de bruit si élevé qu'il risque d'affecter l'ouïe et d'endommager les enceintes.
- Les CD vidéo et les CD se lisent normalement.

## Conexión de audio opcionales

### Notas para cuando se conecte el cable de audio digital óptico (opcional)

- Quite la tapa de protección contra el polvo del conector y conecte firmemente el cable de modo que concuerden las configuraciones del cable y del conector.
- Guarde la tapa de protección contra el polvo y vuelva a ponerla siempre que no utilice el conector, para protegerlo contra el polvo.

### Acerca de la salida de audio desde el conector de salida de audio digital óptico/coaxial del aparato

Disco	Formato de grabación de sonido	Salida de sonido óptico/coaxial-digital desde el conector
DVD	Dolby Digital (AC-3)	Flujo de bits Dolby Digital (2-5.1 canales) o PCM (2 canales) (48 kHz/16 bits)*1
	PCM lineal (48/96 kHz 16/20/24 bits)	PCM lineal (2 canales) (muestreo de 48 kHz/16 bits solamente)*2 o no hay salida*1
CD de vídeo	MPEG 1	PCM (muestreo de 44,1 kHz)
CD	PCM lineal	PCM lineal (muestreo de 44,1 kHz)

\*1El tipo de salida de audio desde el conector puede seleccionarse mediante las fijaciones iniciales. (Consulte la página 77.)

\*2El sonido con muestreo de 96 kHz se convierte en muestreo de 48 kHz cuando sale desde el conector de salida de audio digital óptico/coaxial.

#### Para su referencia:

- Dolby Digital (AC-3) es una técnica de compresión del sonido desarrollada por Dolby Laboratories Licensing Corporation. Esta técnica, además de soportar el sonido ambiental de canal 5.1 y el sonido estéreo (2 canales), permite grabar eficazmente en un disco grandes cantidades de datos de sonido.
- PCM lineal es un formato de grabación de señales utilizado en discos compactos de audio. Mientras que los discos compactos de audio están grabados en 44,1 kHz/16 bits, los DVDs están grabados en 48 kHz/16 bits a 96 kHz/24 bits.
- Si usted tiene un descodificador Dolby Pro Logic Surround obtendrá el máximo beneficio de Pro Logic de las mismas películas de DVD que proporcionan pistas de sonido completo Dolby Digital canal 5.1, así como también de los títulos que tengan la marca Dolby Surround.

#### Precaución para el conector de salida de audio digital óptico/coaxial:

- Cuando conecte un amplificador (con conector de entrada digital óptico/coaxial) que no tenga el descodificador Dolby Digital (AC-3), asegúrese de seleccionar "PCM" en "2 Dolby Digital" del ajuste inicial "7 Salida Audio Digital". (Consulte la página 77.)
- De lo contrario, cualquier intento de reproducir DVDs podría causar un alto nivel de ruido que a su vez podría dañar sus oídos y estropear sus altavoces.
- Los CDs de vídeo y los CDs se pueden reproducir de igual forma que se reproducen normalmente.

## Remote control preparation

### Battery installation **A**

Insert the batteries while observing the correct (+) and (-) polarities as illustrated at right.

### Service life of batteries

- The batteries normally last for about one year although this depends on how often, and for what operations, the remote control is used.
- If the remote control unit fails to work even when it is operated near the player, replace the batteries.
- Use size "AA" batteries.

#### Notes:

- Do not use rechargeable (Ni-Cd) batteries.
- Do not attempt to recharge, short-circuit, disassemble, heat or throw the batteries into the fire.
- Do not drop, step on or otherwise impact the remote control unit. This may damage the parts or lead to malfunction.
- Do not mix old and new batteries.
- If the remote control unit is not going to be used for a long time, remove the batteries. Otherwise, electrolyte may leak which may lead not only to malfunctioning but also to burns if contact is made with the electrolyte.
- Wipe away any electrolyte leaking inside the remote control unit, and install new batteries.
- If any electrolyte should come into contact with parts of your body, wash it off thoroughly with water.

### Remote control operation range **B**

Point the remote control unit from no more than about 23 feet (7 m) from the remote control sensor and within about 60° of the front of the unit.

- The operating distance may vary according to the brightness of the room.

#### Note:

- Do not point bright lights at the remote control sensor.
- Do not place objects between the remote control unit and the remote control sensor.
- Do not use this remote control unit while simultaneously operating the remote control unit of any other equipment.

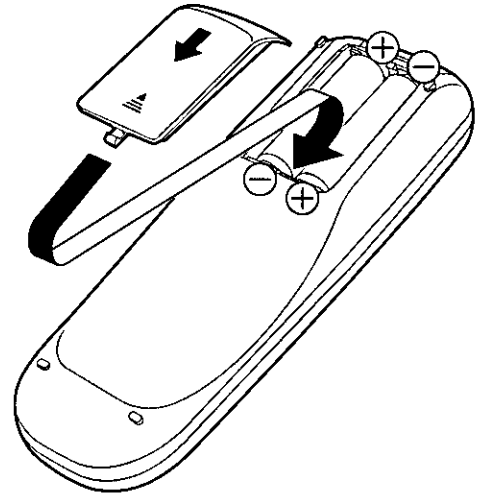
**A****B**

Remote control signal sensor  
 Détecteur de signal de télécommande  
 Sensor de señales del mando a distancia

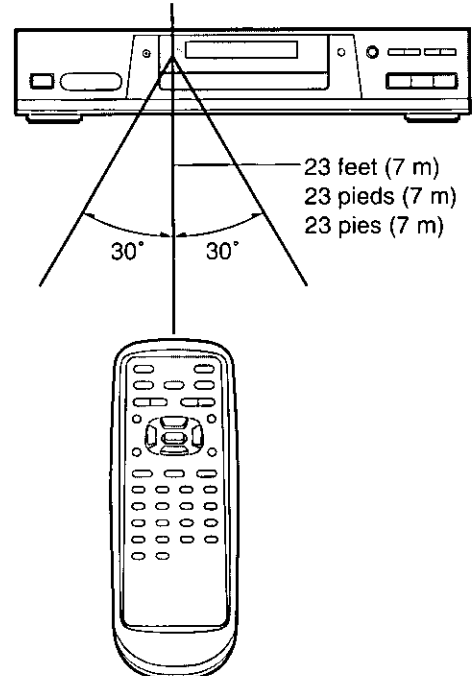

## Préparation de la télécommande

### Mise en place des piles

Insérer les piles en respectant les polarités (+) et (-) comme indiqué à droite.

### Autonomie des piles

- Normalement, les piles dureront environ un an, bien que cette durée dépende de la fréquence d'utilisation et des opérations commandées par la télécommande.
- Si la télécommande ne fonctionne pas alors qu'elle est utilisée tout près du lecteur, remplacer les piles.
- Utiliser des piles de format "AA".

#### Nota:

- Ne pas utiliser de piles rechargeables (Ni-Cd).
- Ne pas tenter de recharger, court-circuiter, démonter, chauffer ni jeter au feu les piles.
- Ne pas faire tomber la télécommande ni marcher dessus ou la heurter de quelque façon que ce soit. Cela pourrait endommager les pièces ou provoquer un mauvais fonctionnement.
- Ne pas utiliser conjointement une pile usagée et une pile neuve.
- Si la télécommande ne doit pas être utilisée pendant longtemps, sortir les piles. Sinon, l'électrolyte risque de fuir, ce qui pourrait entraîner non seulement un mauvais fonctionnement, mais également des brûlures en cas de contact avec l'électrolyte.
- Essuyer toute fuite d'électrolyte à l'intérieur de la télécommande, et mettre des piles neuves.
- Si l'électrolyte entre en contact avec des parties du corps, bien enlever l'électrolyte à grande eau.

### Portée de la télécommande

Diriger la télécommande vers le capteur du lecteur à une distance ne dépassant pas 23 pieds (7 m) et dans un angle d'environ 60°.

- Le rayon d'action de la télécommande peut varier selon l'éclairage ambiant.

#### Remarques:

- Ne pas diriger de lumières vives sur le détecteur de télécommande.
- Ne pas interposer d'objets entre la télécommande et le détecteur de télécommande.
- Ne pas utiliser la télécommande pendant l'utilisation simultanée de la télécommande d'un autre appareil.

## Preparación del mando a distancia

### Instalación de las pilas

Inserte las pilas asegurándose de que sus polaridades (+) y (-) estén correctamente alineadas, como se muestra en la ilustración de la izquierda.

### Duración de las pilas

- Las pilas duran normalmente un año aproximadamente, aunque esto depende de las veces que se utilice el mando a distancia y de las operaciones que éste realice.
- Si el mando a distancia no funciona a pesar de ser utilizado cerca del reproductor, cambie las pilas.
- Utilice pilas tamaño "AA".

#### Notas:

- No utilice baterías de níquel-cadmio (Ni-Cd).
- No intente cargar las pilas, ni cortocircuitarlas, desarmarlas, calentarlas o tirarlas al fuego.
- No deje caer el mando a distancia, y no lo pise ni golpee tampoco. Esto podría estropear las partes o causar un mal funcionamiento.
- No mezcle pilas viejas y nuevas.
- Si el mando a distancia no va a ser utilizado durante mucho tiempo, quite las pilas. De lo contrario, el electrólito podría escapar, lo que no sólo causaría un mal funcionamiento, sino que también podría causar quemaduras en caso de entrar en contacto con él.
- Limpie cualquier resto de electrólito que pueda haber en el interior del mando a distancia e instale pilas nuevas.
- Si el electrólito entrara en contacto con cualquier parte de su cuerpo, lave bien la parte afectada con agua.

### Alcance de funcionamiento del mando a distancia

Apunte el mando a distancia desde una distancia aproximadamente inferior a 23 pies (7 metros) y dentro de un ángulo de unos 60 grados de la parte delantera del reproductor.

- La distancia de operación puede cambiar según la intensidad de luz de la habitación.

#### Notas:

- No apunte luces brillantes al sensor de señales del mando a distancia.
- No ponga objetos entre el mando a distancia y el sensor de señales del mando a distancia.
- No utilice este mando a distancia mientras utiliza simultáneamente el mando a distancia de cualquier otro equipo.

**Before enjoying DVD/Video CD/CD**

For your convenience, the On-Screen menu language of your player has been factory pre-set to English. If you would like to change the menu language to French or Spanish, please refer to "Selecting language of On-Screen Display menu" on page 70.

**Basic play**

**Preparations**

- Switch the TV ON and select "Video" as the TV input.
- Switch on the stereo system's power if the player has been connected to a stereo system.

**Basic play**

**1** Press **POWER** to switch on the power.

**2** Press **OPEN/CLOSE** to open the disc tray.

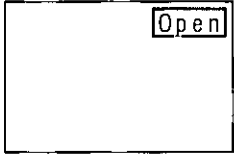

**3** Place a disc onto the disc tray.

Hold the disc without touching either of its surfaces, position it with the printed title side facing up, align it with the guides, and place it in its proper position.

- ① 3" (8 cm) disc
- ② 5" (12 cm) disc

**4** Press **PLAY**.

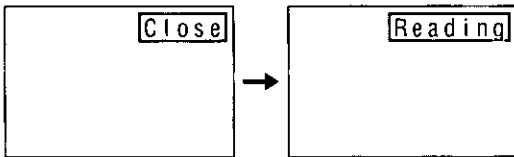

The disc tray is automatically closed and play begins.

- When the disc tray is closed by pressing **OPEN/CLOSE**, press **PLAY** to start play.

• When a menu screen appears on the TV monitor

In case of interactive DVDs or Video CDs with playback control, a menu screen appears on the TV monitor. Perform step 5 on page 32 to start play.

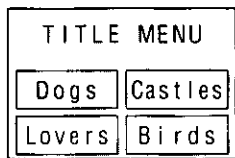

(Example of DVD)

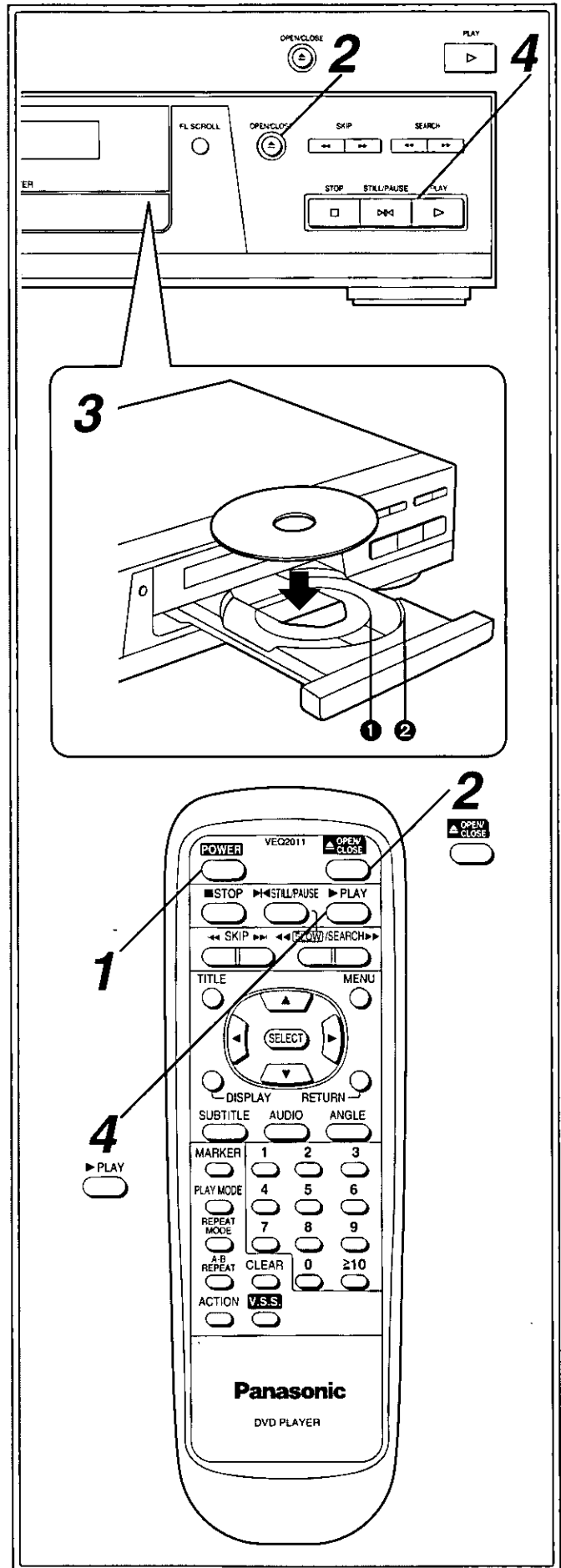

(Continued on the next page)

**Avant de lire un DVD/CD vidéo/CD**

La langue de menu à l'écran du lecteur a été réglée en usine sur l'anglais.

Pour régler la langue de menu sur l'espagnol ou le français, voir "Sélection de la langue des menus à l'écran", page 71.

**Lecture de base****Préparations**

- Établir le contact sur le téléviseur et sélectionner "Vidéo" pour l'entrée du téléviseur.
- Si le lecteur est raccordé à une chaîne stéréo, établir le contact sur la chaîne stéréo.

**Lecture de base**

**1 Appuyer sur POWER pour établir le contact.**

**2 Appuyer sur OPEN/CLOSE pour ouvrir le plateau du disque.**

Ouvert

**3 Mettre un disque sur le plateau.**

Tenir le disque sans toucher ses surfaces, le placer avec le côté portant le titre tourné vers le haut, l'aligner sur les guides et le mettre en place correctement.

- ① Disque de 3 po (8 cm)
- ② Disque de 5 po (12 cm)

**4 Appuyer sur PLAY.**

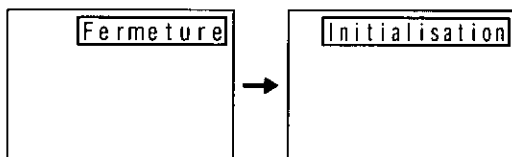

Le plateau du disque se referme automatiquement et la lecture commence.

- Si le plateau du disque est refermé par pression de OPEN/CLOSE, appuyer sur PLAY pour commencer la lecture.

**Si un menu à l'écran apparaît sur le téléviseur**

Avec les DVD ou les CD vidéo interactifs avec commande de lecture, un écran de menu s'affiche sur le téléviseur. Effectuer l'opération 5 de la page 33 pour commencer la lecture.

MENU TITRE	
Chiens	Châteaux
Amoureux	Oiseaux

(Exemple de DVD)

(Suite à la page suivante)

**Antes de disfrutar de los DVD/CD de vídeo/CD**

El idioma del menú en pantalla de su reproductor ha sido preajustado en fábrica al inglés. Si desea cambiar el idioma del menú al francés o español, consulte "Selección del idioma del menú de visualización en pantalla" en la página 71.

**Reproducción básica****Preparaciones**

- Encienda el televisor y seleccione "Vídeo" como entrada del televisor.
- Conecte la alimentación del sistema estéreo si el reproductor ha sido conectado a un sistema estéreo de este tipo.

**Reproducción básica**

**1 Pulse POWER para conectar la alimentación.**

**2 Pulse OPEN/CLOSE para abrir la bandeja del disco.**

Abierto

**3 Ponga un disco en la bandeja de disco.**

Sujete el disco sin tocar ninguna de sus superficies, póngalo con el lado donde está impreso el título hacia arriba, alinéelo con las guías y póngalo en su posición apropiada.

- ① Disco de 3" (8 cm)
- ② Disco de 5" (12 cm)

**4 Pulse PLAY.**

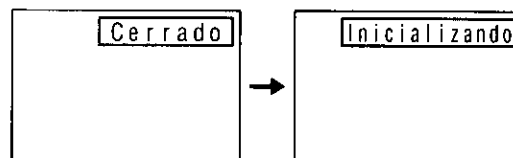

La bandeja del disco se cierra automáticamente y comienza la reproducción.

- Cuando la bandeja del disco se cierre pulsando OPEN/CLOSE, pulse PLAY para comenzar la reproducción.

**Cuando aparezca una pantalla de menú en el monitor de TV**

En el caso de DVD interactivo o de los CDs de vídeo con control de reproducción, en el monitor de TV aparece una pantalla de menú. Ejecute el paso 5 de la página 33 para comenzar la reproducción.

MENÚ DE TÍTULOS	
Perros	Castillos
Enamorados	Pájaros

(Ejemplo de DVD)

(Continúa en la siguiente página)

**Basic play**

**5** Press ◀/▶/▲/▼ and press SELECT, or press the numeric button(s), to select the preferred item.

•◀/▶/▲/▼ are not effective for selecting items for Video CDs.

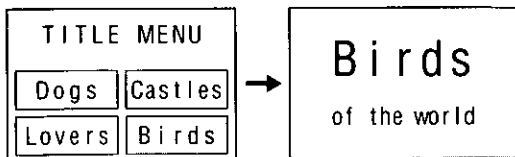

Play of the selected item now begins.

**When the menu continues onto another screen**

After step 4 on page 30, press SKIP ▶▶.

(SKIP buttons may not be effective depending on the disc.)

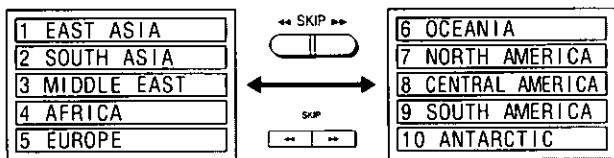

- To return to the previous menu screen Press ◀◀ SKIP.
- For operation, refer also to the jacket of the disc concerned.

**Stopping play and returning to the menu screen**

- DVD**  
Press TITLE, MENU or RETURN.  
(Which button is pressed differs depending on the disc used.)
- Video CD**  
Press RETURN.
- Play is suspended, and the menu screen is displayed.

**After operation**

When the unit is not in use, remove the disc and press POWER to turn off the power.  
The power will automatically turn off after 30 minutes or so have elapsed in the stop mode. **(Auto power-off function)**

**What is playback control?**

If a Video CD has "playback control" written on its disc or jacket, it means that particular scenes or information can be selected for viewing interactively with the TV monitor using the menu screen.

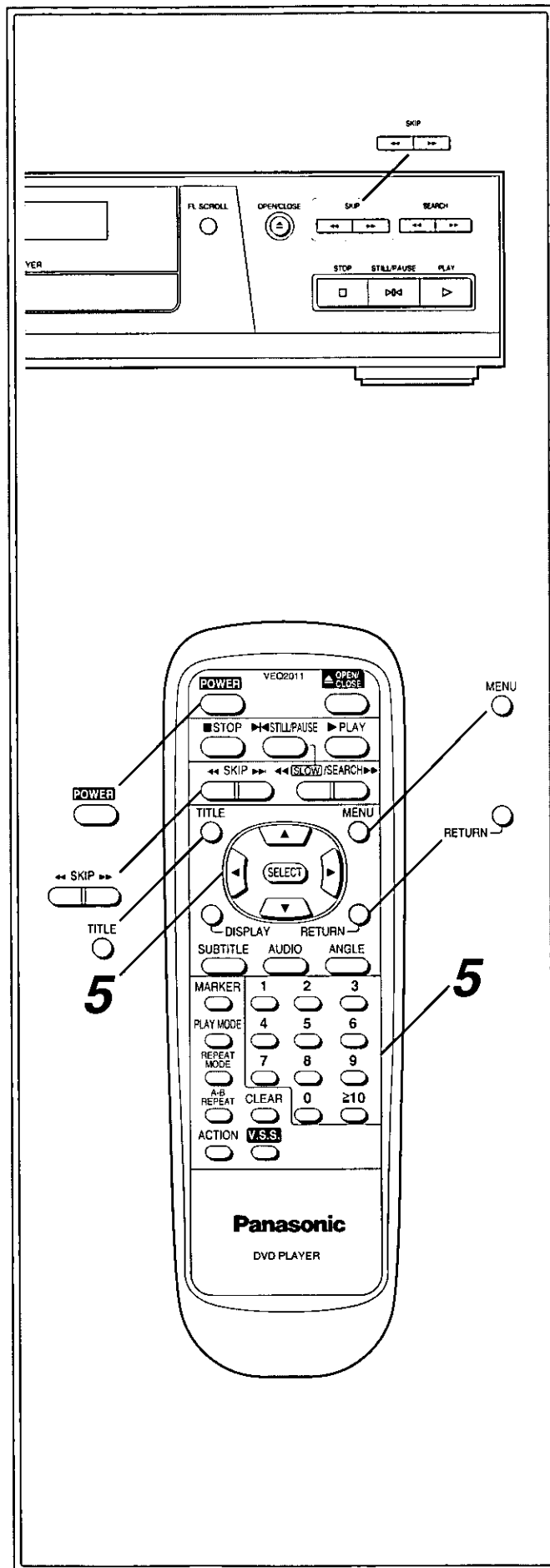



## Lecture de base

5 Appuyer sur ◀/▶/▲/▼ et appuyer sur SELECT, ou appuyer sur les touches numériques pour sélectionner la rubrique.

- ◀/▶/▲/▼ n'est pas opérationnelle pour la sélection des rubriques de CD vidéo.

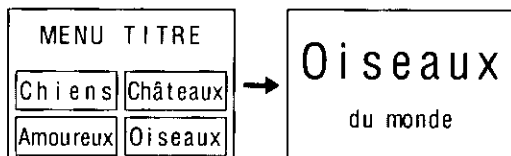

La lecture de la rubrique sélectionnée commence.

## Si le menu continue sur un autre écran

Après l'opération 4 de la page 31, appuyer sur SKIP ▶▶. (Les touches SKIP ne fonctionnent pas avec tous les disques.)

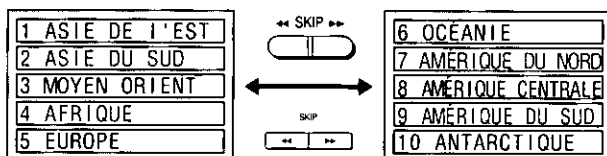

- Pour revenir à l'écran de menu précédent Appuyer sur ◀◀ SKIP.
- Pour l'utilisation, voir également la pochette du disque en question.

## Arrêt de la lecture et retour à l'écran de menu

## • DVD

Appuyer sur TITLE, MENU ou RETURN.  
(La touche à enfoncer dépend du disque utilisé.)

## • CD vidéo

Appuyer sur RETURN.

- La lecture s'interrompt, et l'écran de menu s'affiche.

## Après l'utilisation

Si l'appareil n'a pas à être utilisé dans l'immédiat, sortir le disque et appuyer sur POWER pour couper le contact. Il est à noter que le lecteur se met automatiquement hors contact au bout de 30 minutes environ en mode d'arrêt. (Fonction de coupure automatique du contact)

## Qu'est-ce que la commande de lecture?

Si un CD vidéo possède l'indication "playback control" (commande de lecture) écrite sur son étiquette ou sur sa pochette, cela veut dire que des scènes ou des informations spécifiques pourront être sélectionnées pour un visionnement interactif sur l'écran du téléviseur à l'aide de l'écran de menu.

## Reproducción básica

5 Pulse ◀/▶/▲/▼ y pulse SELECT o pulse el (los) botón(es) numérico(s) para seleccionar el ítem deseado.

- ◀/▶/▲/▼ no sirve para seleccionar ítems de CDs de vídeo.

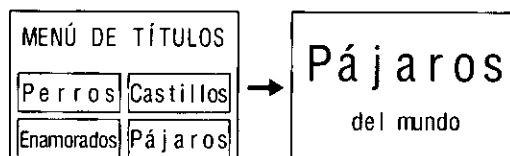

La reproducción del ítem seleccionado comienza ahora.

## Cuando el menú continúe en otra pantalla

Después del paso 4 de la página 31, pulse SKIP ▶▶. (Los botones SKIP puede que no sean eficaces dependiendo del disco.)

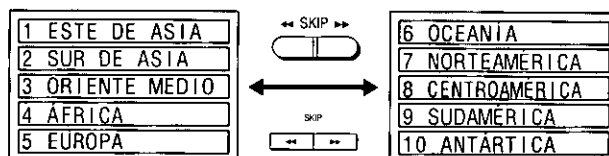

- Para volver a la pantalla de menú anterior Pulse ◀◀ SKIP.
- Para el funcionamiento, consulte la carátula del disco concerniente.

## Parada de la reproducción y retorno a la pantalla de menú

## • DVD

Pulse TITLE, MENU o RETURN.  
(El botón que se pulse será diferente dependiendo del disco utilizado.)

## • CD de vídeo

Pulse RETURN.

- La reproducción se para y se visualiza la pantalla de menú.

## Después de la operación

Cuando el aparato no se utilice, quite el disco y pulse POWER para poner la alimentación en el modo de espera. La alimentación del reproductor se pondrá automáticamente en el modo de espera después de que éste haya pasado unos 30 minutos en el modo de parada. (Función de desconexión automática de la alimentación)

## ¿Qué es el control de reproducción?

Si un CD de vídeo tiene escritas las palabras "playback control" (control de reproducción) en él mismo o en su carátula, esto significa que escenas o información particulares podrán ser seleccionadas para ser vistas interactivamente en el monitor de TV usando la pantalla de menú.

## Basic play

**Note:**

- The disc continues to rotate while the menu is displayed even after the player has finished playing a particular item. When no further selections are to be played, be sure to press the STOP button to clear the menu display.
- If the disc is placed in upside down (and it is a single sided disc), the DVD display will indicate "NO DISC".

**For your reference:**

- When  appears on the TV monitor while a button is being operated, it means that the corresponding operation is prohibited by the player or the disc.

## Stopping play

Press STOP.

**For your convenience:**

- When play is stopped, the unit records the point where STOP was pressed (**RESUME function**). ("▶" flashes on the unit's display when this function is activated.) Press PLAY again, and play will resume from this point. When the tray is opened or STOP is pressed again, the RESUME function will be cleared.
- The RESUME function works only with discs for which the elapsed playing time appears on the unit's display during playback.
- This feature will not be cleared when the power is turned OFF and then ON.

## Skipping ahead or back

### Skipping ahead

Press SKIP ►► during play.

A chapter (DVD) or a track (Video CD/CD) is skipped each time the button is pressed.

### Skipping back

Press ◀◀ SKIP during play.

When the button is pressed once midway through a chapter/track, play returns to the start of that chapter/track. When it is pressed again, a chapter/track is skipped each time the button is pressed.

**For your reference:**

- When ◀◀ SKIP ►► is pressed during menu play of Video CDs, a menu screen may sometimes be recalled.

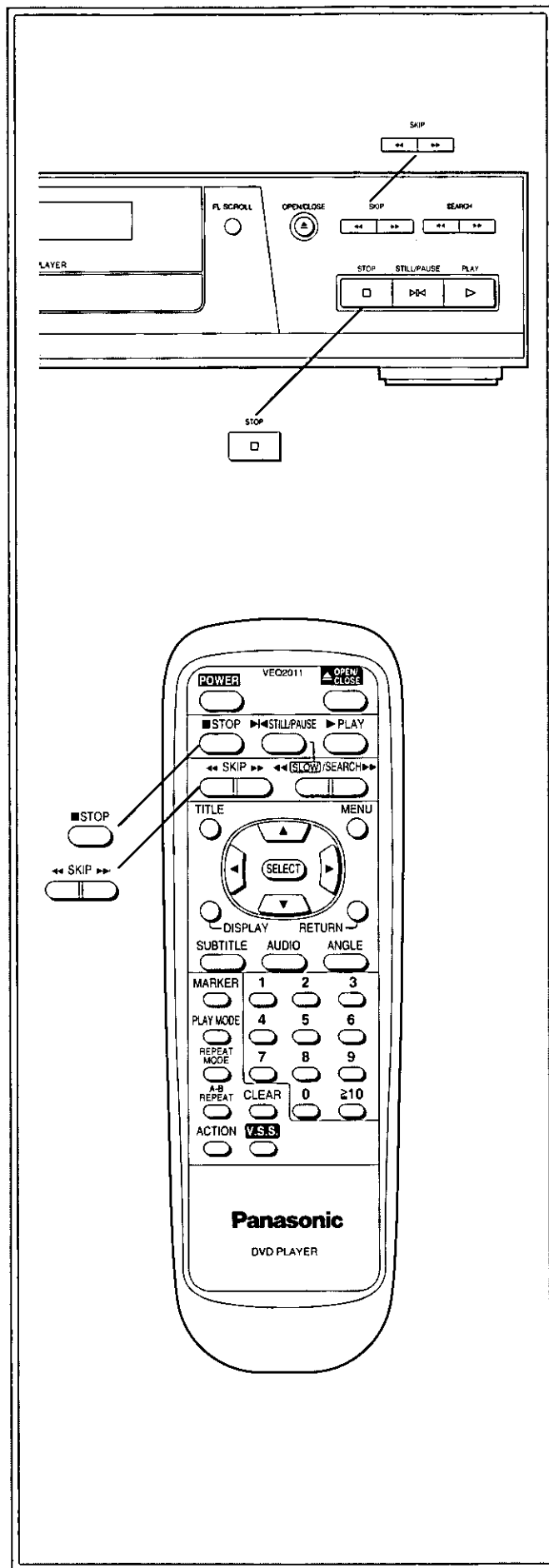

## Lecture de base

### Remarques:

- Lorsque la lecture d'une rubrique spécifique est terminée, le disque continue à tourner pendant que le menu est affiché. Si aucune autre sélection ne doit être lue, appuyer sur STOP pour effacer l'affichage du menu.
- Si le disque est placé à l'envers (et le disque n'a qu'un seul côté), l'affichage du lecteur indique "NO DISC".

### Pour référence:

- Si  apparaît pendant une pression sur une touche, cela veut dire que l'opération correspondante est interdite par le lecteur ou par le disque.

## Arrêt de la lecture

### Appuyer sur STOP.

### Pour votre commodité:

- Lorsque la lecture est arrêtée, l'appareil enregistre le point où la touche STOP a été actionnée (**Fonction de poursuite**). ("▶" clignote sur l'affichage quand cette fonction est activée.)

Appuyer à nouveau sur PLAY et la lecture reprend à ce point. Lorsque le plateau est ouvert ou que STOP est pressée de nouveau, la fonction de poursuite (RESUME) s'annule.

La fonction de poursuite n'est opérationnelle qu'avec les disques pour lesquels le temps de lecture écoulé s'affiche sur la fenêtre d'affichage pendant la lecture.

Cette fonction ne s'annule pas lorsque l'appareil est mis hors contact puis à nouveau en contact.

## Saut avant ou arrière

### Saut avant

#### Appuyer sur SKIP ►► pendant la lecture.

Un chapitre (DVD) ou une plage (CD vidéo/CD) est sauté à chaque pression sur la touche.

### Saut arrière

#### Appuyer sur ◀◀ SKIP pendant la lecture.

Si la touche est actionnée une fois au milieu d'un chapitre/plage, la lecture revient au début de ce chapitre/plage. Si elle est ensuite actionnée de nouveau, un chapitre/plage est sauté à chaque pression.

### Pour référence:

- Si l'une des touches de saut/repérage (◀◀ SKIP ►►) est pressée pendant la lecture par menu d'un CD vidéo, il peut arriver qu'un écran de menu soit rappelé.

## Reproducción básica

### Notas:

- El disco continúa girando mientras se visualiza el menú, incluso después de que el reproductor haya terminado de reproducir un ítem particular. Cuando no vayan a reproducir más selecciones, asegúrese de pulsar el botón STOP para cancelar la visualización del menú.
- Si el disco se pone al revés (y es un disco grabado en un solo lado), el visualizador del reproductor mostrará "NO DISC" (no hay disco).

### Para su referencia:

- Cuando aparezca  mientras se esté utilizando un botón, esto significará que el reproductor o el disco prohíbe la operación correspondiente.

## Parada de la reproducción

### Pulse STOP.

### Para su conveniencia:

- Cuando se detenga la reproducción, el aparato grabará el punto donde se pulsó el botón STOP (**Función RESUME**). ("▶" parpadea en el visualizador del aparato cuando está activada esta función.) Pulse de nuevo PLAY y la reproducción se reanudará desde ese punto. Cuando se abra la bandeja o se pulse de nuevo STOP, la función RESUME se cancelará.

La función RESUME sólo funciona con discos para los cuales el tiempo de reproducción transcurrido aparece en el visualizador del aparato durante la reproducción.

Esta característica no se cancelará cuando la alimentación se ponga en el modo de espera y luego vuelva conectarse.

## Salto hacia adelante o hacia atrás

### Salto hacia adelante

#### Pulse SKIP ►► durante la reproducción.

Cada vez que se pulsa el botón se salta un capítulo (DVD) o una pista (CD de vídeo/CD).

### Salto hacia atrás

#### Pulse ◀◀ SKIP durante la reproducción.

Cuando se pulse una vez el botón en medio de un capítulo/una pista, la reproducción volverá al comienzo de ese capítulo/pista. Cuando se pulse de nuevo, cada vez que se pulse el botón se saltará un capítulo/una pista.

### Para su referencia:

- Cuando se pulse ◀◀ SKIP ►► durante la reproducción con menú de discos compactos de vídeo, algunas veces se llamará a una pantalla de menú.

## Rapid advance (Rapid reverse)

By the remote control unit

Press **SLOW/SEARCH** ◀◀ or ▶▶ during play.

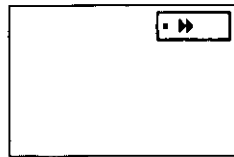
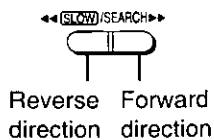

(Example)

On the main unit

Press **SEARCH** ◀◀ or ▶▶ during play.

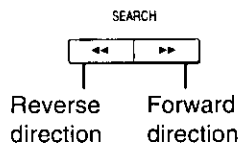

- The speed of advance (reverse) is relatively slow at first. When the button is pressed again, the speed becomes faster. (Each time the button is pressed, the speed increases up to 5 steps.)

To return to normal play

Press **PLAY**.

For your reference:

- When **SLOW/SEARCH** or **SEARCH** is used during menu play of Video CDs, a menu screen may sometimes be recalled.

## Still picture (Pause)

Press **STILL/PAUSE** during play.

•DVD/Video CD:

The player will be placed in the still picture mode.

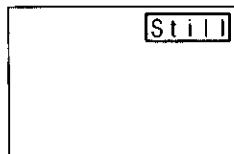

•CD:

The player will be placed in the pause mode.

[DVD/Video CD]

To return to normal play

Press **PLAY**.

## Frame advance [DVD/Video CD]

Press **STILL/PAUSE** in the still picture mode.

The disc is advanced by one frame each time the button is pressed.

- When the button is kept pressed, consecutive frame advance works.

To return to normal play

Press **PLAY**.

Note:

- Whether the pictures are advanced by a "frame" or "field" is automatic. (See page 78.)

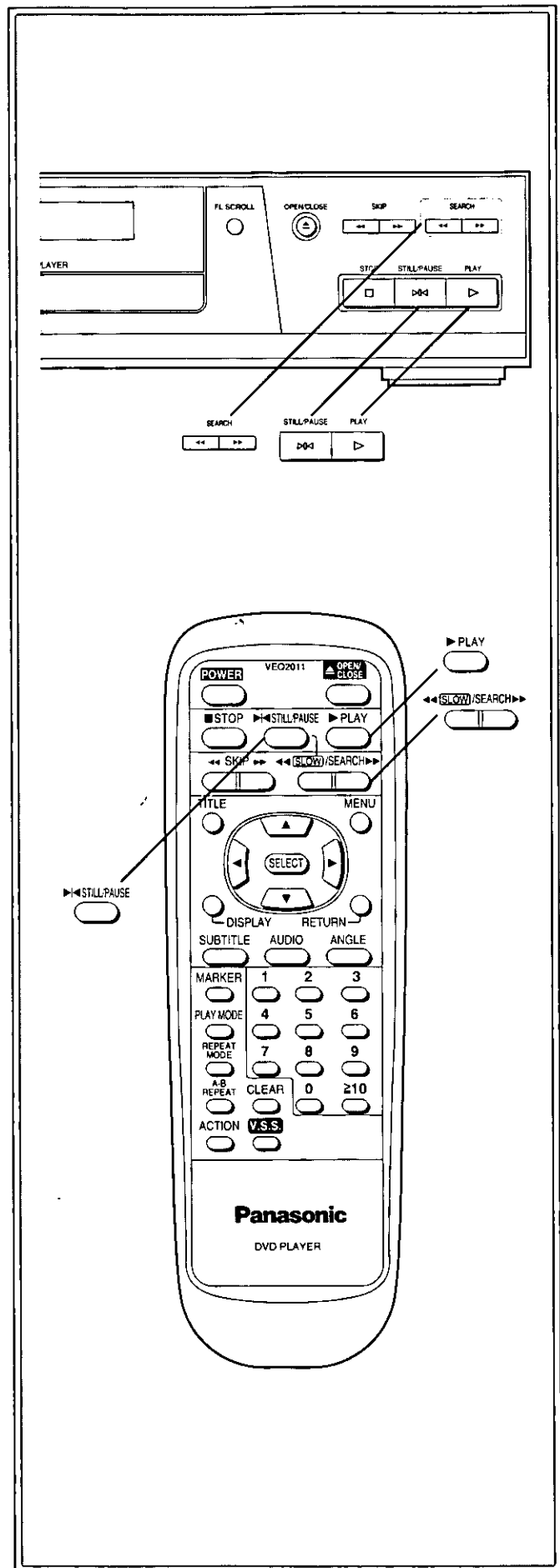

## Avance rapide (recul rapide)

Avec la télécommande

Appuyer sur **[SLOW]/SEARCH** ◀◀ ou ▶▶ pendant la lecture.

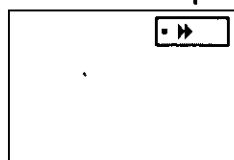

(Exemple)

Sur l'appareil principal

Appuyer sur **SEARCH** ◀◀ ou ▶▶ pendant la lecture.



Sens arrière Sens avant

- La vitesse d'avance (de recul) est relativement lente au début. Quand la touche est enfoncée de nouveau, la vitesse s'accélère. (À chaque pression sur la touche, la vitesse augmente jusqu'à 5 paliers.)

Pour revenir à la lecture normale

Appuyer sur **PLAY**.

Pour référence:

- Si **[SLOW]/SEARCH** ou **SEARCH** sont utilisées pendant la lecture par menu d'un CD vidéo, il peut arriver qu'un écran de menu soit rappelé.

## Arrêt sur image (Pause)

Appuyer sur **STILL/PAUSE** pendant la lecture.

• **DVD/CD vidéo:**

Le lecteur passe en mode arrêt sur image.

• **CD:**

Le lecteur passe en mode pause.

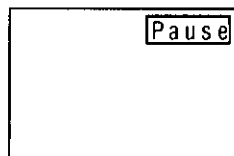

[DVD/CD vidéo]

Pour revenir à la lecture normale

Appuyer sur **PLAY**.

## Avance image par image

[DVD/CD vidéo]

Appuyer sur **STILL/PAUSE** en mode arrêt sur image (Pause).

Le disque avance d'une image chaque fois que la touche est enfoncée.

- Quand la pression est maintenue sur la touche, l'avance consécutive d'image s'effectue.

Pour revenir à la lecture normale

Appuyer sur **PLAY**.

Remarque:

- L'appareil sélectionne automatiquement si les images avancent d'une "image" ou d'une "trame". (Voir page 79.)

## Avance rápido (retroceso rápido)

Mediante el mando a distancia

Pulse **[SLOW]/SEARCH** ◀◀ o ▶▶ durante la reproducción.



Dirección de retroceso Dirección de avance

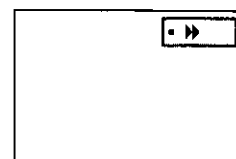

(Ejemplo)

En el aparato principal

Pulse **SEARCH** ◀◀ o ▶▶ durante la reproducción.



Dirección de retroceso Dirección de avance

- La velocidad de avance (retroceso) es relativamente lenta al principio. Cuando se pulse de nuevo el botón, la velocidad aumentará. (Cada vez que se pulse el botón, la velocidad aumentará hasta en 5 pasos.)

Para cambiar al modo de reproducción normal

Pulse **PLAY**.

Para su referencia:

- Cuando se utilice **[SLOW]/SEARCH** o **SEARCH** durante la reproducción con menú de CDs de vídeo, algunas veces aparecerá una pantalla de menú.

## Imagen fija (Pausa)

Pulse **STILL/PAUSE** durante la reproducción.

• **DVD/CD de vídeo:**

El reproductor se pondrá en el modo de imagen fija.

• **CD:**

El reproductor se pondrá en el modo de pausa.

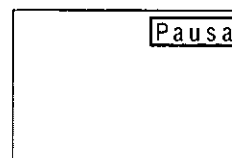

[DVD/CD de vídeo]

Para cambiar al modo de reproducción normal

Pulse **PLAY**.

## Avance de cuadro [DVD/CD de vídeo]

Pulse **STILL/PAUSE** en el modo de imagen fija.

El disco avanza un cuadro cada vez que se pulsa este botón.

- Cuando se mantiene pulsado el botón entra en funcionamiento el avance consecutivo de cuadro.

Para volver al modo de reproducción normal

Pulse **PLAY**.

Nota:

- El avance de las imágenes mediante un "cuadro" o un "campo" se selecciona automáticamente. (Consulte la página 79.)

## Slow-motion play [DVD/Video CD]

By the remote control unit

Press **[SLOW]/SEARCH** ◀◀ or ▶▶ in the still picture mode. (See page 36.)

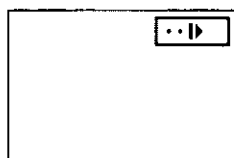
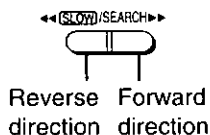

(Example)

On the main unit

Press **SEARCH** ◀◀ or ▶▶ in the still picture mode. (See page 36.)

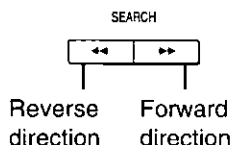

- The speed of slow-motion is slow at first. When the button is pressed again, the speed becomes faster. (Each time the button is pressed, the speed increases up to 5 steps.)

**To return to normal play**

Press **PLAY**.

**For your reference:**

- For Video CDs, slow-motion playback in reverse direction is not possible.

## Enjoying Video CDs with playback control without using menus [Video CD only]

1. Press **STOP** after the menu screen appears (after step 4 on page 30). ("PBC" will be cleared from the unit's display.)
2. Press the numeric button(s) to select the preferred track. (Play begins.)
  - Refer to the jacket etc. of the disc concerned for the track numbers.
  - Press "1" to start play from the beginning of the disc.

**To return to menu play**

Press **STOP** to stop playback and press **MENU**. ("PBC" will light up on the unit's display and the menu screen is resumed.)

Perform step 5 on page 32.

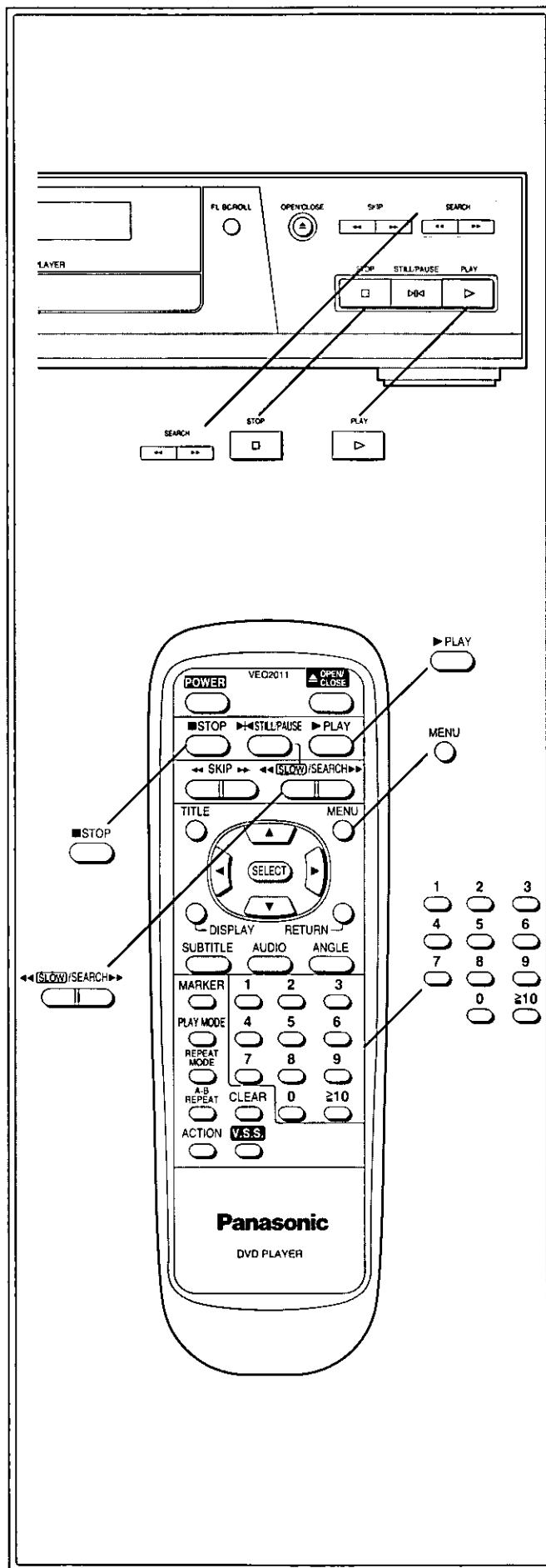

## Lecture ralentie [DVD/CD vidéo]

Avec la télécommande

Appuyer sur **[SLOW]/SEARCH** ◀◀ ou ▶▶ en mode arrêt sur image. (Voir page 37.)

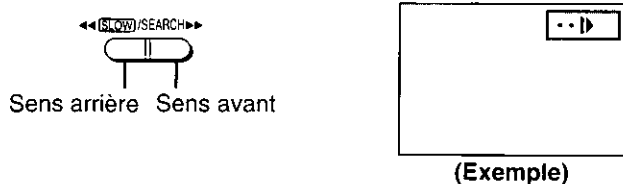

Sur l'appareil principal

Appuyer sur **SEARCH** ◀◀ ou ▶▶ en mode arrêt sur image. (Voir page 37.)

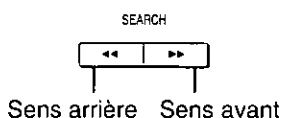

- La vitesse de ralenti est relativement lente au début. Quand la touche est enfoncée de nouveau, la vitesse s'accélère. (A chaque pression sur la touche, la vitesse augmente jusqu'à 5 paliers.)

Pour revenir à la lecture normale

Appuyer sur **PLAY**.

Pour référence:

- Pour les CD vidéo la lecture au ralenti n'est pas possible en sens inverse.

## Lecture de disques vidéo avec commande de lecture sans utiliser les menus

[CD vidéo uniquement]

1. Appuyer sur **STOP** lorsque l'écran de menu est affiché (après l'opération 4 de la page 31). ("PBC" s'efface de la fenêtre d'affichage de l'appareil.)
2. Appuyer sur la (les) touche(s) numérique(s) pour sélectionner la plage de son choix. (La lecture commence.)
  - Pour les numéros de plage, voir la pochette, etc. du disque en question.
  - Appuyer sur "1" pour commencer la lecture au début du disque.

Pour revenir à la lecture par menu

Appuyer sur **STOP** pour arrêter la lecture et appuyer sur **MENU**.

("PBC" s'allume sur de la fenêtre d'affichage de l'appareil et l'écran de menu réapparaît.)

Suivre l'opération 5 à la page 33.

## Reproducción a cámara lenta

[DVD/CD de vídeo]

Mediante el mando a distancia

Pulse **[SLOW]/SEARCH** ◀◀ o ▶▶ en el modo de imagen fija. (Consulte la página 37.)

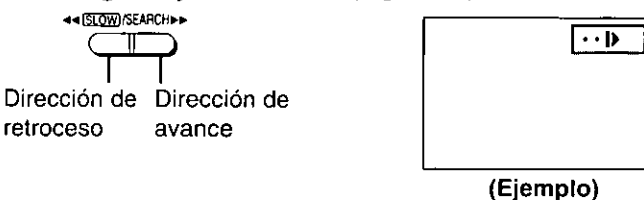

En el aparato principal

Pulse **SEARCH** ◀◀ o ▶▶ en el modo de imagen fija. (Consulte la página 37.)

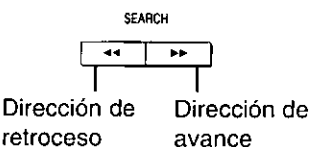

- La velocidad de cámara lenta es lenta al principio. Cuando se pulse de nuevo el botón, la velocidad aumentará. (Cada vez que se pulse el botón, la velocidad aumentará hasta en 5 pasos.)

Para volver al modo de reproducción normal

Pulse **PLAY**.

Para su referencia:

- En los CDs de vídeo, la reproducción a cámara lenta en el sentido de retroceso resulta imposible.

## Para disfrutar de CDs de vídeo con control de reproducción sin utilizar menús [CD de vídeo solamente]

1. Pulse **STOP** después de que aparezca la pantalla de menú (después del paso 4 en la página 31). ("PBC" desaparecerá del visualizador del aparato.)
2. Pulse el (los) botón(es) de número(s) para seleccionar la pista preferida. (Comienza la reproducción.)
  - Consulte la carátula del disco pertinente para conocer los números de las pistas.
  - Pulse "1" para comenzar a reproducir desde el principio del disco.

Para volver a la reproducción de menú

Pulse **STOP** para detener la reproducción y pulse **MENU**.

("PBC" se encenderá en el visualizador del aparato y la pantalla de menú se reanudará.)

Realice el paso 5 de la página 33.

# General information about On-Screen Menu Icons

This unit features On-Screen Menu Icons showing disc information (title/chapter/track number, elapsed playing time, audio/subtitle language, and angle) and player information (repeat play, play mode, marker, Karaoke vocal ON/OFF, etc.). Some icons only show the indicated information. Other icons allow the settings to be changed.

## Common procedures **A**

### 1 Press DISPLAY during play or in the stop mode.

Each time this button is pressed, the TV monitor changes as shown below.

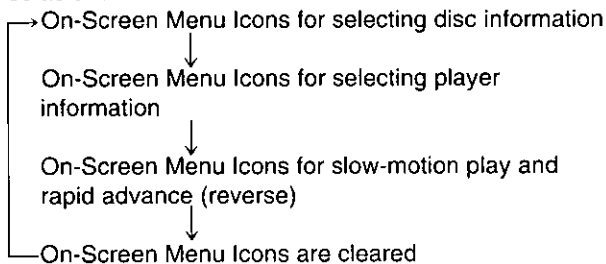

- Some functions cannot be accessed from the stop mode.

### 2 Press ◀/▶ to select the preferred item.

- The currently selected item is indicated by the yellow frame on the On-Screen Menu Icons.

### 3 Press ▲/▼ to select the preferred setting.

- When numbers are displayed (e.g. title No.), the numeric buttons are also effective for setting instead of ▲/▼.
- For some functions, the setting will be registered immediately; for others, SELECT must be pressed.

Press DISPLAY, RETURN or CLEAR to clear the On-Screen Menu Icons.

### Examples of On-Screen Menu Icons

(See **B**, **C** and **D** for detailed illustration.)  
 (The screens may differ depending on the disc contents.)

- DVD (**B**)
- Video CD (**C**)
- CD (**D**)

### For your reference:

- Depending on the type of DVD software and a TV with automatic picture zoom function enabled, the On-Screen Menu Icons may not be displayed or only partially displayed on the TV screen.  
 In this case, select the appropriate TV Screen type by consulting the operation manual of the TV.

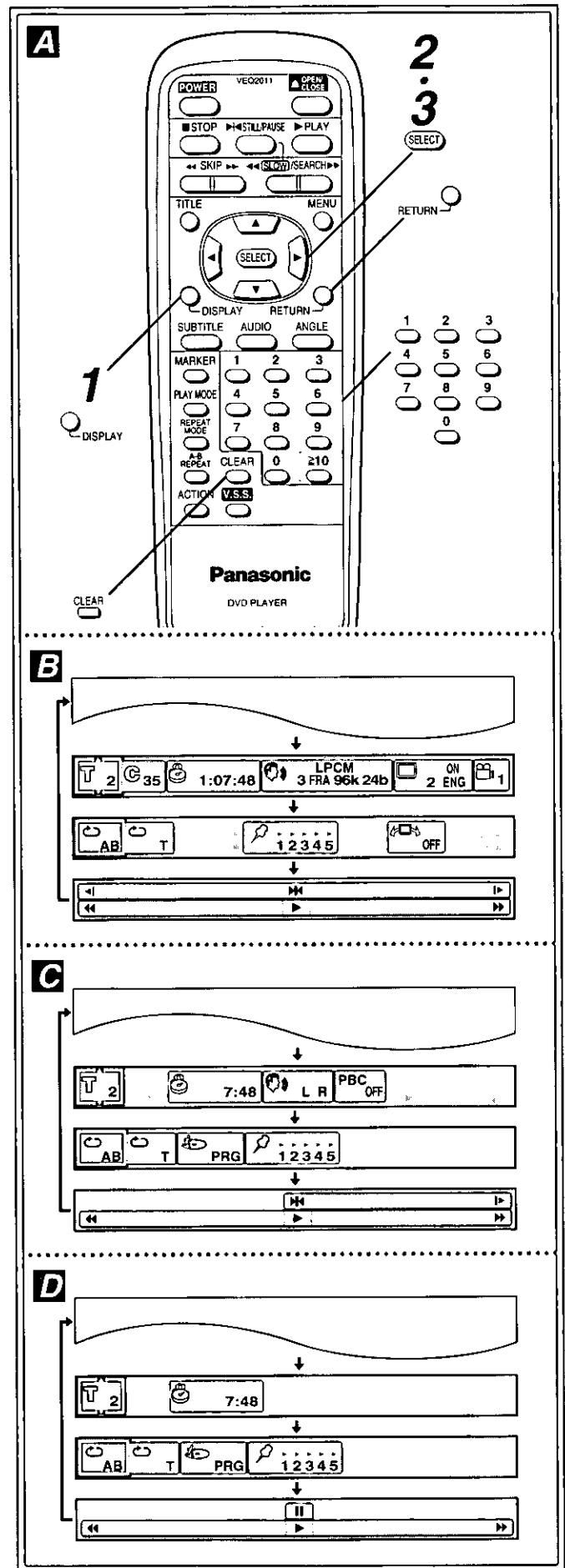



## Informations générales sur les icônes de menu à l'écran

L'appareil comprend des icônes de menu à l'écran qui donnent les informations du disque (numéro de titre/chapitre/plage, temps de lecture écoulé, langue audio/sous-titres, et angle) et les informations du lecteur (lecture en reprise, mode de lecture, marqueur, marche/arrêt de voix karaoké, etc.). Certaines icônes n'affichent que des informations. D'autres permettent d'effectuer des réglages.

### Procédures communes

#### 1 Appuyer sur DISPLAY pendant la lecture ou en mode d'arrêt.

À chaque pression sur la touche, l'écran du téléviseur change comme indiqué ci-dessous.

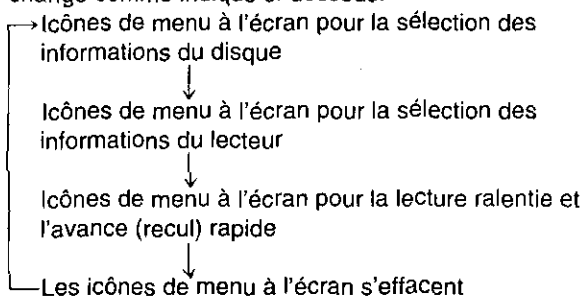

• Certaines fonctions ne sont pas accessibles depuis l'arrêt.

#### 2 Appuyer sur ◀/▶ pour sélectionner la rubrique.

• La rubrique actuellement sélectionnée est indiquée par un encadré jaune sur les icônes de menu à l'écran.

#### 3 Appuyer sur ▲/▼ pour sélectionner le réglage.

- Si des chiffres s'affichent (ex. le no. de titre), les touches numériques pourront également être utilisées à la place de ▲/▼ pour effectuer le réglage.
- Avec certaines fonctions, le réglage s'enregistre immédiatement; avec d'autres, il faudra appuyer sur SELECT.

Appuyer sur DISPLAY, RETURN ou CLEAR pour effacer les icônes de menu à l'écran.

#### Exemples d'icônes de menu à l'écran

(Voir **B**, **C** et **D**.)

(Les écrans peuvent varier en fonction du contenu du disque.)

- DVD (**B**)
- CD vidéo (**C**)
- CD (**D**)

#### Pour référence:

- Selon le type de logiciel du DVD et si la fonction de zoom automatique est activée sur le téléviseur, les icônes de menu à l'écran peuvent ne pas s'afficher ou ne s'afficher que partiellement sur l'écran du téléviseur. Dans ce cas, sélectionner le type d'écran du téléviseur en se reportant au manuel d'utilisation du téléviseur.

## Información general acerca de Iconos de menú en pantalla

Este aparato dispone de iconos de menú en pantalla que muestran información del disco (número de título/capítulo/pista, tiempo de reproducción transcurrido, idioma de audio/subtítulos y ángulo) e información del reproductor (repetición de reproducción, modo de reproducción, marcador, encendido/apagado de voz para "karaoke", etc.).

Algunos iconos sólo muestran la información indicada. Otros iconos permite cambiar las fijaciones.

### Procedimientos comunes

#### 1 Pulse DISPLAY durante la reproducción o en el modo de parada.

Cada vez que se pulse este botón, el monitor de TV cambiará como se muestra abajo.

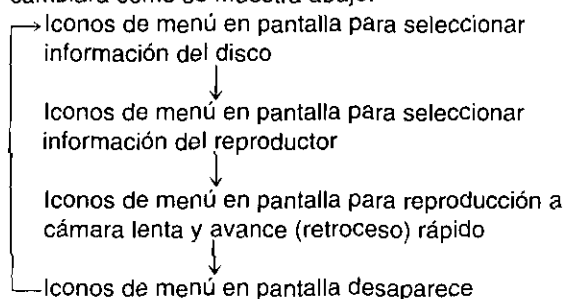

• A algunas funciones no se puede tener acceso desde el modo de parada.

#### 2 Pulse ◀/▶ para seleccionar el ítem deseado.

• El ítem seleccionado actualmente se indica mediante el cuadro amarillo en Iconos de menú en pantalla.

#### 3 Pulse ▲/▼ para seleccionar la fijación deseada.

- Además de ▲/▼, los botones numéricos también son muy útiles para fijar los números visualizados (por ejemplo, el número del título).
- Para algunas funciones, la fijación se registrará inmediatamente; para otras, tendrá que pulsarse SELECT.

Pulse DISPLAY, RETURN o CLEAR para que desaparezca iconos de menú en pantalla.

#### Ejemplos de Iconos de menú en pantalla

(Consulte **B**, **C** y **D**.)

(Las pantallas pueden ser diferentes según el contenido del disco.)

- DVD (**B**)
- CD de vídeo (**C**)
- CD (**D**)

#### Para su referencia:

- Si el Televisor está en modo de Zoom automático, y según el tipo de Software DVD utilizado, es posible que iconos de menú en pantalla no puedan observarse en su totalidad en la pantalla del TV. En ese caso seleccione el tipo de pantalla del Televisor apropiado. Para más detalles consulte el manual de usuario de su Televisor.

# Detailed descriptions of each On-Screen Menu Icon

## On-Screen Menu Icons for disc information

No.	Remarks	Changing method
①	To show the current title No. [DVD] or track No. [Video CD/CD] and to jump to the desired title No. or track No.*1	▲ ▼ or Numeric/SELECT
②	To show the current chapter No. or to jump to the desired chapter No. [DVD only]	▲ ▼ or Numeric/SELECT
③	To show the elapsed time and to directly select scenes by the elapsed time*2 [DVD] or to show the elapsed time [Video CD/CD]	Numeric/SELECT
④	To show the current audio soundtrack language No. and to change to the desired one [DVD only] (See page 58.)	▲ ▼ or Numeric
⑤	To show the audio soundtrack language selected using the above icon [DVD only]	—
⑥	To show the audio attribute (type) of the disc currently being played [DVD only] ●LPCM (Linear PCM) or □□ [Dolby Digital (AC-3)]	—
⑦	To show the audio attribute (sampling frequency or channel No.) of the disc currently being played [DVD only] ●For Linear PCM disc: 48 kHz or 96 kHz ●For Dolby Digital (AC-3) disc: 1ch to 5.1ch	—
⑧	To show the audio attribute (bit No.) of the disc currently being played [DVD only] ●For Linear PCM disc: 16 bit to 24 bit	—
⑨	To show the number of recorded vocals [DVD Karaoke only] (See page 58.) ●1 vocal: ON or "----" (OFF) ●2 vocals: V1+V2, V1, V2 or "----" (OFF)	—
⑩	To show the current subtitles language No. and to change to the desired one [DVD only] (See page 56.)	▲ ▼ or Numeric
⑪	To show the subtitle language selected using the above icon [DVD only]	—
⑫	To display/clear subtitles [DVD only] (See page 56.)	▲ ▼
⑬	To show the current angle No. and to change to the desired one [DVD only] (See page 60.)	▲ ▼ or Numeric
⑭	To select the audio mode [Video CD only] (See page 58.) ●LR, L or R	▲ ▼
⑮	To show whether Video CD menu play is ON or OFF [Video CD with playback control only] (See pages 30, 32 and 38.)	—

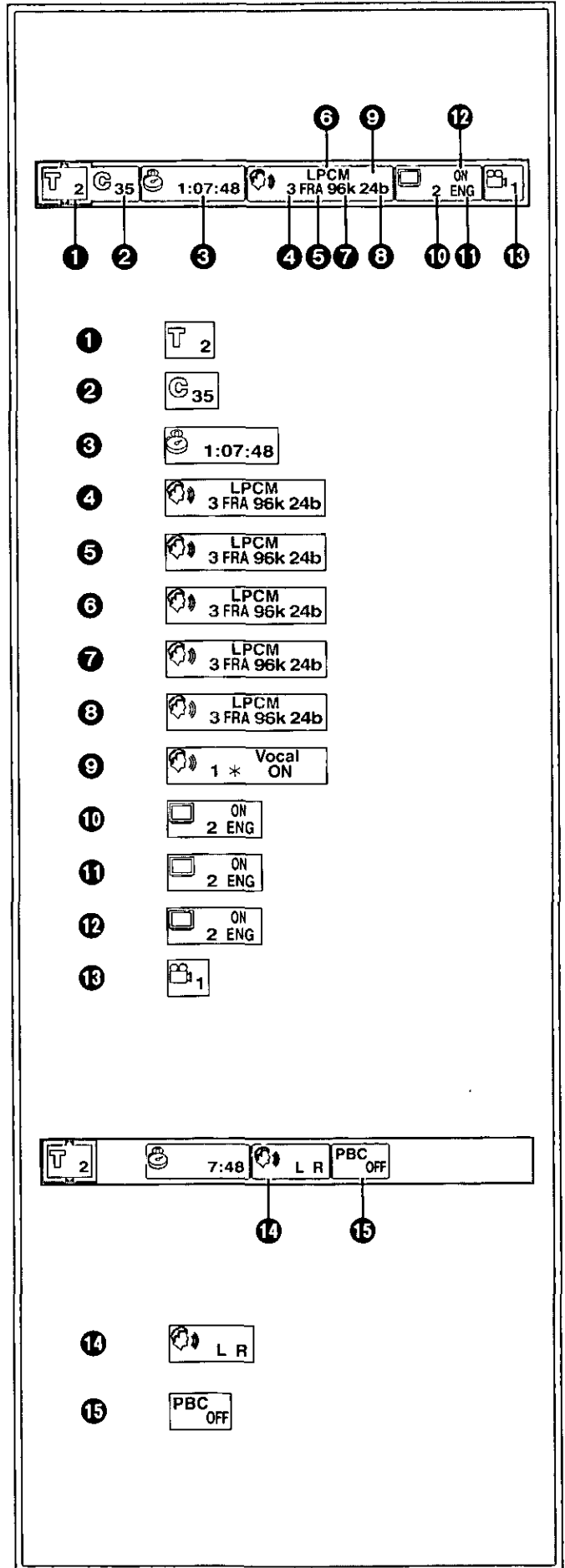

●“▲ ▼” means pressing ▲/▼ and “Numeric” means pressing the numeric button on the remote control.

\*1The track number cannot be selected during menu play of the Video CD.

\*2This function does not work with some DVDs.

## Description détaillée de chaque icône de menu à l'écran

### Icônes de menu à l'écran pour les informations du disque

No.	Remarques	Méthode de réglage
①	Pour afficher le No. de titre actuel [DVD] ou le No. de plage [CD vidéo/CD] et pour sauter au No. de titre ou au No. de plage voulu*1	▲ ▼ ou Numériques/ SELECT
②	Pour afficher le No. de chapitre actuel ou pour sauter au chapitre voulu [DVD uniquement]	▲ ▼ ou Numériques/ SELECT
③	Pour afficher le temps écoulé et pour sélectionner directement des scènes par temps écoulé*2 [DVD] ou pour afficher le temps écoulé [CD vidéo/CD]	Numériques/ SELECT
④	Pour afficher le No. de langue actuel de la piste audio et pour régler la langue de son choix [DVD uniquement] (Voir page 59.)	▲ ▼ ou Numériques
⑤	Pour afficher la langue de la piste audio sélectionnée avec l'icône ci-dessus [DVD uniquement]	—
⑥	Pour afficher l'attribut (le type) audio du disque en cours de lecture [DVD uniquement] ●LPCM (PCM linéaire) ou  [Dolby Digital (AC-3)]	—
⑦	Pour afficher l'attribut audio (fréquence d'échantillonnage ou No. de canal) du disque en cours de lecture [DVD uniquement] ●Pour les disques PCM linéaire: 48 kHz ou 96 kHz ●Pour les disques Dolby Digital (AC-3): 1 canal à 5.1 canaux	—
⑧	Pour afficher l'attribut audio (No. de bits) du disque en cours de lecture [DVD uniquement] ●Pour les disques PCM linéaire: 16 bits à 24 bits	—
⑨	Pour afficher le nombre de voix enregistrées [DVD karaoké uniquement] (Voir page 59.) ●1 voix: ON ou "----" (NON) ●2 voix: V1+V2, V1, V2 ou "----" (NON)	—
⑩	Pour afficher le No. actuel de la langue des sous-titres et pour sélectionner une autre langue [DVD uniquement] (Voir page 57.)	▲ ▼ ou Numériques
⑪	Pour afficher la langue des sous-titres sélectionnée avec l'icône ci-dessus [DVD uniquement]	—
⑫	Pour afficher/effacer les sous-titres [DVD uniquement] (Voir page 57.)	▲ ▼
⑬	Pour afficher le No. d'angle actuel et pour sélectionner un autre angle [DVD uniquement] (Voir page 61.)	▲ ▼ ou Numériques
⑭	Pour afficher le mode audio [CD vidéo uniquement] (Voir page 59.) ●LR, L ou R	▲ ▼
⑮	Pour afficher si la lecture par menu d'un CD vidéo est activée ou désactivée [CD vidéo avec commande de lecture uniquement] (Voir pages 31, 33 et 39.)	—

●"▲ ▼" veut dire "appuyer sur ▲/▼", et "Numériques" veut dire "appuyer sur les touches numériques".

\*1Il n'est pas possible de sélectionner le numéro de la plage pendant la lecture par menu d'un CD vidéo.

\*2Cette fonction n'est pas possible avec tous les DVD.

## Descripción detallada de cada icono de menú en pantalla

### Iconos de menú en pantalla para información de discos

N.º	Observaciones	Método de cambio
①	Para mostrar el número de título actual [DVD] o el número de pista [CD de vídeo/CD] y para saltar al número de título deseado o al número de pista.*1	▲ ▼ o Numéricos/ SELECT
②	Para mostrar el número de capítulo actual o para saltar al número de capítulo deseado. [DVD solamente]	▲ ▼ o Numéricos/ SELECT
③	Para mostrar el tiempo transcurrido y para seleccionar directamente escenas mediante tiempo transcurrido.*2 [DVD] Para mostrar el tiempo transcurrido. [CD de vídeo/CD]	Numéricos/ SELECT
④	Para mostrar el número del idioma de la pista de sonido actual y para cambiar a uno deseado. [DVD solamente] (Consulte la página 59.)	▲ ▼ o Numéricos
⑤	Para mostrar el idioma de la pista de sonido seleccionada utilizando el icono de arriba [DVD solamente]	—
⑥	Para mostrar el atributo de audio (tipo) del disco que está siendo reproducido [DVD solamente] ●LPCM (PCM lineal) o  [Dolby Digital (AC-3)]	—
⑦	Para mostrar el atributo de audio (frecuencia de muestreo o número de canal) del disco que está siendo reproducido [DVD solamente] ●Para disco PCM lineal: 48 kHz o 96 kHz ●Para disco Dolby Digital (AC-3): 1ch a 5.1ch	—
⑧	Para mostrar el atributo de audio (número de bit) del disco que está siendo reproducido [DVD solamente] ●Para disco PCM lineal: 16 bits a 24 bits	—
⑨	Para mostrar el número de voces grabadas [DVD de "karaoke" solamente] (Consulte la página 59.) ●1 voz: ON o "----" (No) ●2 voces: V1+V2, V1, V2 o "----" (No)	—
⑩	Para mostrar el número del idioma de subtítulos actual y cambiar al deseado. [DVD solamente] (Consulte la página 57.)	▲ ▼ o Numéricos
⑪	Para mostrar el idioma de subtítulos seleccionado utilizando el icono de arriba [DVD solamente]	—
⑫	Para visualizar/borrar subtítulos [DVD solamente] (Consulte la página 57.)	▲ ▼
⑬	Para mostrar el número de ángulo actual y para cambiar al deseado. [DVD solamente] (Consulte la página 61.)	▲ ▼ o Numéricos
⑭	Para seleccionar el modo de audio [CD de vídeo solamente] (Consulte la página 59.) ●LR, L o R	▲ ▼
⑮	Para mostrar si la reproducción con menú del CD de vídeo está activada o desactivada [CD de vídeo con control de reproducción solamente] (Consulte las páginas 31, 33 y 39.)	—

●"▲ ▼" significa pulsar ▲/▼ y "Numéricos" significa pulsar el botón numérico.

\*1El número de pistas no puede seleccionarse durante la reproducción con menú del CD de vídeo.

\*2Esta función no se activa con algunos DVDs.



## Description détaillée de chaque icône de menu à l'écran

### Pour référence:

- Pour les abréviations de langue utilisées pour les icônes de langue de la piste audio et des sous-titres, voir le tableau **A**.

### Icônes de menu à l'écran pour les informations du lecteur **B**

No.	Remarques	Méthode de réglage
<b>1</b> <sup>*1</sup>	Pour commencer la lecture en reprise A-B (Voir page 53.)	SELECT
<b>2</b> <sup>*1</sup>	Pour sélectionner le mode de lecture en reprise (Voir page 51.) • C (reprise de chapitre), T (reprise de titre) ou OFF (lecture normale) [DVD] • T (reprise de plage), A (reprise de disque) ou OFF (lecture normale) [CD vidéo/CD]	▲ ▼
<b>3</b>	Pour afficher le mode de lecture actuel [CD vidéo/CD uniquement] (Voir pages 47 et 49.) • "----" (lecture normale), PRG (lecture programmée) ou RND (lecture aléatoire)	---
<b>4</b> <sup>*1</sup>	Pour mettre un marqueur en mémoire	SELECT
	Pour rappeler un marqueur	◀▶→▲
	Pour effacer un marqueur	◀▶ →CLEAR
	(Voir page 55.)	
<b>5</b>	Pour sélectionner le mode ambiophonique virtuel [DVD uniquement] (Voir page 61.) • OFF, 1 (effet naturel) ou 2 (effet renforcé)	▲ ▼

• "◀▶ ▲ ▼" veut dire "appuyer sur ◀/▶/▲/▼".

\* Cette fonction n'est pas possible avec les DVD interactifs ou pendant la lecture par menu d'un CD vidéo.

### Icônes de menu à l'écran pour la lecture ralentie et l'avance (le recul) rapide **C**

- 1 Arrêt sur image (pause)**  
Appuyer sur ▲ pour sélectionner "▶◀".
- 2 Lecture au ralenti**  
Appuyer sur ◀/▶.\*  
◀I: en sens arrière [DVD uniquement]  
I▶: en sens avant [DVD/CD vidéo uniquement]
- 3 Lecture**  
Appuyer sur ▼ pour sélectionner "▶".
- 4 Retour/Avance rapide**  
Appuyer sur ◀ (en sens arrière)/▶ (en sens avant).\*

\* Chaque fois que la touche est actionnée, la vitesse augmente jusqu'à 5 paliers.

## Descripción detallada de cada icono de menú en pantalla

### Para su referencia:

- Para las abreviaturas de idioma usadas para las pistas sonoras de audio e iconos de idioma de los subtítulos, consulte la tabla **A**.

### Iconos de menú en pantalla para información del reproductor **B**

N.º	Observaciones	Método de cambio
<b>1</b> <sup>*1</sup>	Para iniciar la repetición de reproducción A-B (Consulte la página 53.)	SELECT
<b>2</b> <sup>*1</sup>	Para seleccionar el modo de repetición de reproducción (Consulte la página 51.) • C (repetición de capítulo), T (repetición de título) o OFF (reproducción normal) [DVD] • T (repetición de pista), A (repetición de disco) o OFF (reproducción normal) [CD de vídeo/CD]	▲ ▼
<b>3</b>	Para mostrar el modo de reproducción actual [CD de vídeo/CD solamente] (Consulte las páginas 47 y 49.) • "----"(reproducción normal), PRG (reproducción programada) o RND (reproducción aleatoria)	---
<b>4</b> <sup>*1</sup>	Para memorizar un marcador	SELECT
	Para recuperar un marcador	◀▶→▲
	Para borrar un marcador	◀▶ →CLEAR
	(Consulte la página 55.)	
<b>5</b>	Para seleccionar el modo de sonido ambiental virtual [DVD solamente] (Consulte la página 61.) • OFF, 1 (efecto natural) o 2 (efecto realzado)	▲ ▼

• "◀▶ ▲ ▼" significa pulsar ◀/▶/▲/▼.

\* Esta función no se activa con un DVD interactivo ni durante la reproducción con menú de un CD de vídeo.

### Iconos de menú en pantalla para reproducción a cámara lenta y avance (retroceso) rápido **C**

- 1 Imagen fija (Pausa)**  
Pulse ▲ para seleccionar "▶◀".
- 2 Reproducción a cámara lenta**  
Pulse ◀/▶.\*  
◀I: retroceso [DVD solamente]  
I▶: avance [DVD/CD de vídeo solamente]
- 3 Reproducción**  
Pulse ▼ para seleccionar "▶".
- 4 Retroceso/Avance rápido**  
Pulse ◀ (retroceso)/▶ (avance).\*

\* Cada vez que se pulse el botón, la velocidad aumentará en un máximo de 5 pasos.

## Program play [Video CD/CD]

The player plays the tracks in the disc in an order you specify.

### 1 Press PLAY MODE in the stop mode.

The program playback screen appears on the TV monitor.

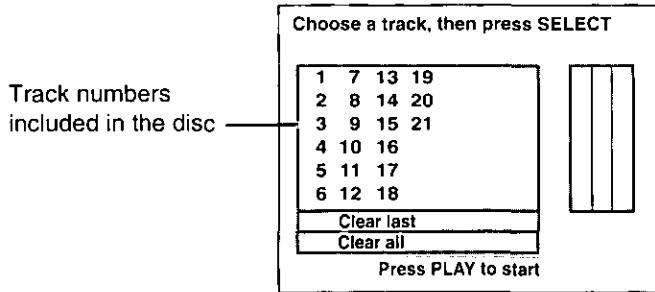

### 2 Press ◀/▶/▲/▼ and press SELECT, or press the numeric button(s), to select the preferred track number.

The selected track is stored in the memory.

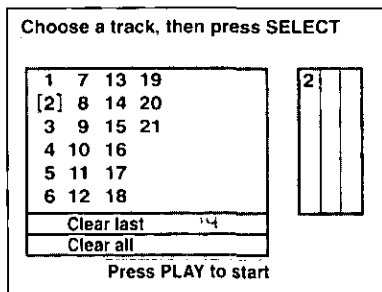

- Repeat step 2 to select another track.
- Up to 18 tracks can be programmed.

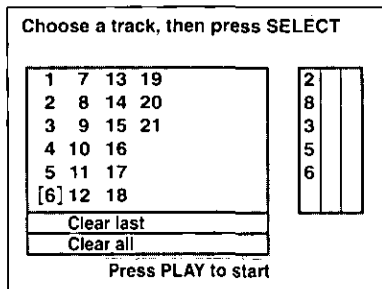

### 3 Press PLAY.

Play now begins in the programmed sequence.

### After playback

Play is stopped and the program playback screen is displayed.

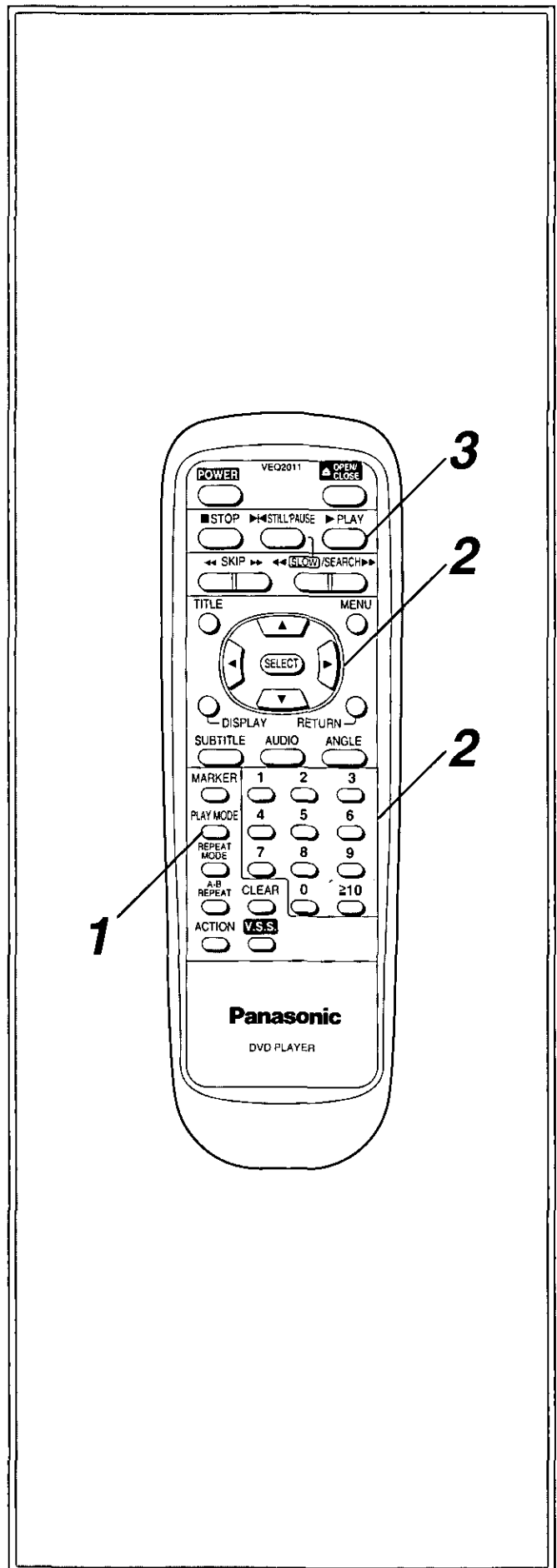

## Lecture programmée [CD vidéo/CD]

Le lecteur lit les plages du disque dans l'ordre spécifié.

### 1 Appuyer sur PLAY MODE en mode arrêt.

L'écran de lecture programmée s'affiche sur le téléviseur.

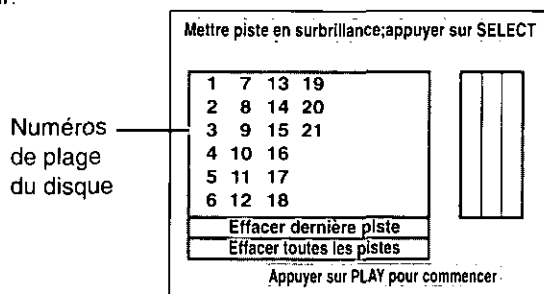

### 2 Appuyer sur ◀/▶/▲/▼ et appuyer sur SELECT, ou appuyer sur les touches numériques pour sélectionner le numéro de plage.

La plage sélectionnée est mémorisée.

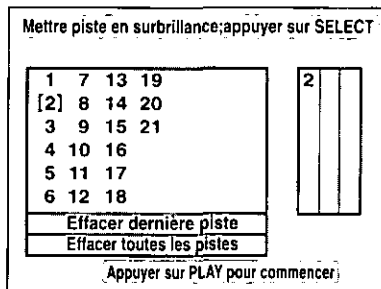

- Recommencer l'opération 2 pour entrer une autre plage.
- Il est possible de programmer un maximum de 18 plages.

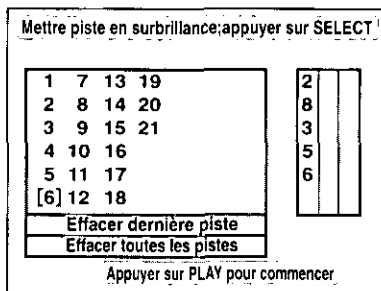

### 3 Appuyer sur PLAY.

La lecture commence dans l'ordre programmé.

#### Lorsque la lecture est terminée

La lecture s'arrête et l'écran de lecture programmée s'affiche.

## Reproducción de programas

[CD de vídeo/CD]

El reproductor reproduce las pistas del disco en el orden que usted especifica.

### 1 Pulse PLAY MODE en el modo de parada.

Se visualizará la pantalla de reproducción de programa.

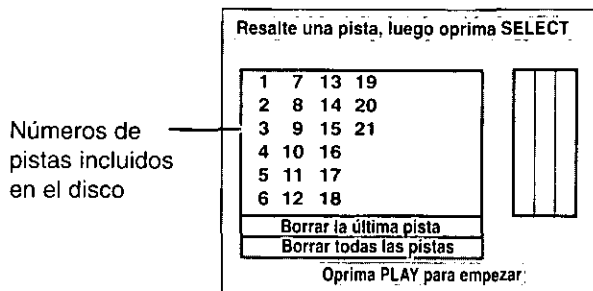

### 2 Pulse ◀/▶/▲/▼ y pulse SELECT o pulse el (los) botón(es) numérico(s) para seleccionar el número de la pista preferida.

La pista seleccionada se memoriza.



- Repita el paso 2 para seleccionar otra pista.
- Se puede programar un máximo de 18 pistas.

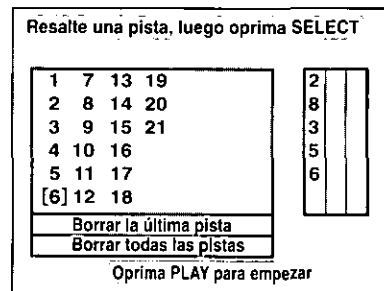

### 3 Pulse PLAY.

La reproducción comienza ahora en el orden programado.

#### Después de la reproducción

La reproducción se para y se visualiza la pantalla de la reproducción programada.

## Program play [Video CD/CD]

### Returning to normal play **A**

1. Press STOP. (Program play is suspended.)
2. Press PLAY MODE twice.
3. Press PLAY.  
Normal play begins.  
(The content of the program is still retained in the memory.)

### Clearing the program **A**

When the program playback screen is displayed

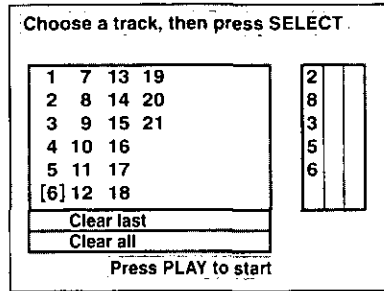

- **To clear the last program one by one**  
Move to "Clear last" and press SELECT.  
(Pressing CLEAR of the remote control unit also clears the last program.)
- **To clear all the programs**  
Move to "Clear all" and press SELECT.  
(The programs are also cleared when the power is turned off or the disc is removed.)

## Random play [Video CD/CD] **B**

The player plays the tracks in the disc in random order.

- 1 Press PLAY MODE twice in the stop mode.**  
The random playback screen appears on the TV monitor.

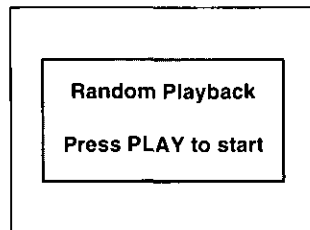

- 2 Press PLAY.**

Play now begins in random order.

### After playback

Play is stopped and the random playback screen is displayed.

### Returning to normal play

1. Press STOP. (Random play is suspended.)
2. Press PLAY MODE.
3. Press PLAY.  
Normal play begins.

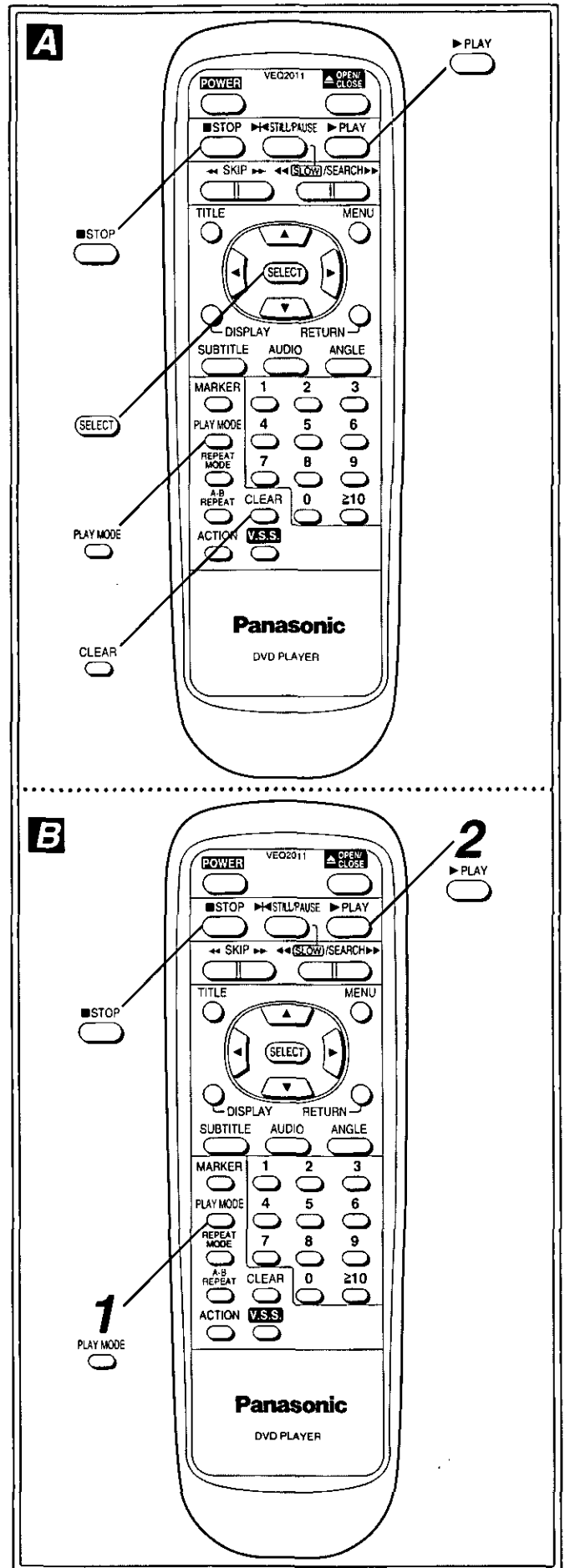



**Lecture programmée [CD vidéo/CD]****Pour revenir à la lecture normale **

1. Appuyer sur STOP. (La lecture programmée s'interrompt.)
2. Appuyer deux fois sur PLAY MODE.
3. Appuyer sur PLAY.

La lecture normale commence.

(Le contenu du programme est conservé dans la mémoire.)

**Effacement des programmes **

Quand l'écran de lecture programmée est affiché

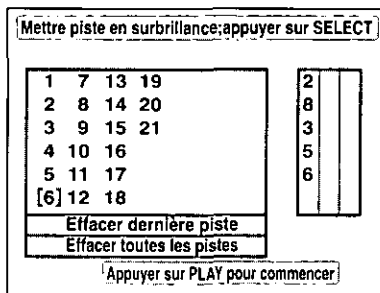
**• Pour effacer les programmes un par un**

Se placer sur "Effacer dernière piste" et appuyer sur SELECT.

(Une pression sur CLEAR de la télécommande effacera également le dernier programme.)

**• Pour effacer tous les programmes**

Se placer sur "Effacer toutes les pistes" et appuyer sur SELECT.

(Il est également possible d'effacer les programmes en coupant le contact ou en sortant le disque.)

**Lecture aléatoire [CD vidéo/CD] **

Le lecteur lit les plages du disque dans un ordre au hasard.

**1 Appuyer deux fois sur PLAY MODE pendant l'arrêt.**

L'écran de lecture aléatoire s'affiche sur le téléviseur.

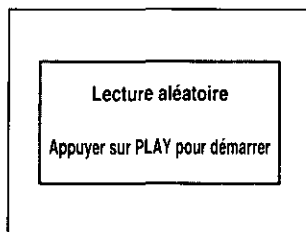
**2 Appuyer sur PLAY.**

La lecture commence dans un ordre au hasard.

**Après la lecture**

La lecture s'arrête et l'écran de lecture aléatoire s'affiche.

**Pour revenir à la lecture normale**

1. Appuyer sur STOP. (La lecture aléatoire s'interrompt.)
2. Appuyer sur PLAY MODE.
3. Appuyer sur PLAY.

La lecture normale commence.

**Reproducción de programas [CD de vídeo/CD]****Para volver al modo de reproducción normal **

1. Pulse STOP. (La reproducción de programas se para.)
2. Pulse dos veces PLAY MODE.
3. Pulse PLAY.

La reproducción normal comienza.

(El contenido del programa se mantiene aún en la memoria.)

**Borrado de programas **

Quando se visualice la pantalla de reproducción programada

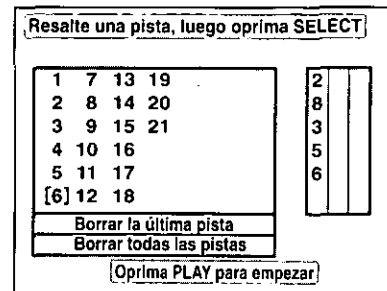
**• Para borrar los últimos programas uno a uno**

Vaya a "Borrar la última pista" y pulse SELECT.

(Al pulsar CLEAR del mando a distancia también se borra el último programa.)

**• Para borrar todos los programas**

Vaya a "Borrar todas las pistas" y pulse SELECT.

(Los programas se borran también cuando la alimentación se pone en el modo de espera o se quita el disco.)

**Reproducción aleatoria****[CD de vídeo/CD] **

El reproductor reproduce las pistas del disco en orden aleatorio.

**1 Pulse dos veces PLAY MODE en el modo de parada.**

La pantalla de reproducción aleatoria aparece en el monitor de TV.

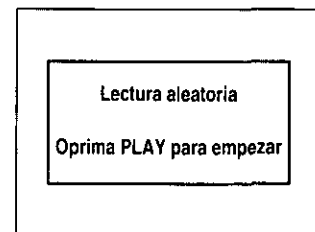
**2 Pulse PLAY.**

La reproducción comienza ahora en orden aleatorio.

**Después de la reproducción**

La reproducción se para y se visualiza la pantalla de la reproducción aleatoria.

**Para volver al modo de reproducción normal**

1. Pulse STOP. (La reproducción aleatoria se para.)
2. Pulse PLAY MODE.
3. Pulse PLAY.

La reproducción normal comienza.

## Repeat play

### Repeat viewing (listening)

#### Press REPEAT MODE during play.

Each time this button is pressed, the TV monitor changes as shown below and the disc will repeat a chapter or title (DVD) or a track (Video CD/CD).

#### •DVD

Repeat of chapter being played

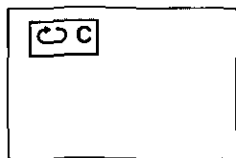

Repeat of title being played

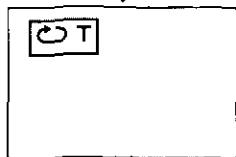

Cancel repeat mode  
(Normal play)

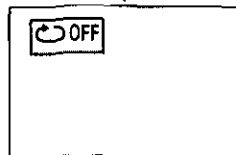

#### •Video CD/CD

Repeat of track being played

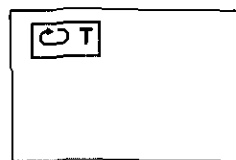

Repeat of entire disc contents

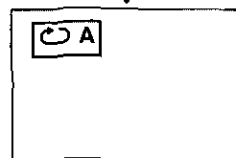

Cancel repeat mode  
(Normal play)

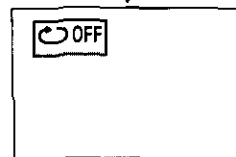

#### To return to normal play

Press REPEAT MODE several times until "OFF" is displayed.

#### Note:

- Repeat play works only with discs for which the elapsed playing time appears on the unit's display during playback.
- Repeat play may not work correctly with some DVDs.

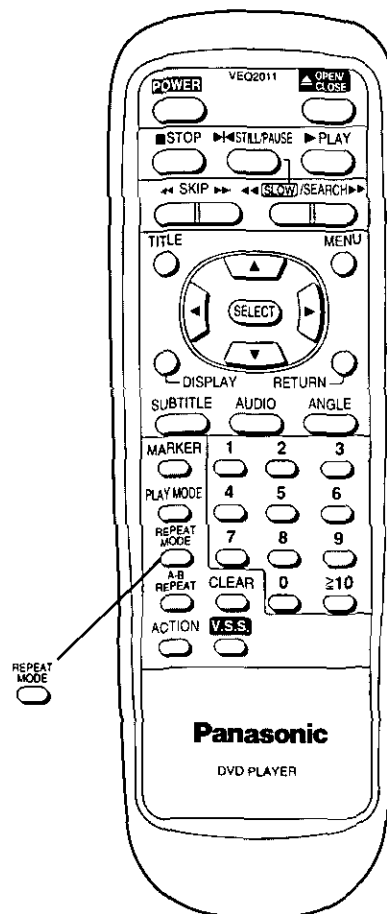

## Lecture en reprise

### Visionnement (écoute) en reprise

#### Appuyer sur REPEAT MODE pendant la lecture.

Chaque fois que la touche est actionnée, l'écran du téléviseur change comme suit et le disque reprend la lecture du chapitre ou du titre (DVD) ou de la plage (CD vidéo/CD).

#### •DVD

Reprise du chapitre en cours de lecture

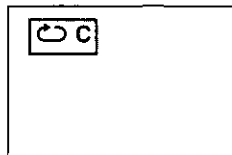

Reprise du titre en cours de lecture

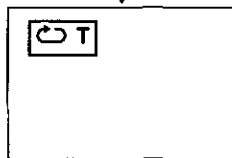

Annulation du mode reprise (Lecture normale)

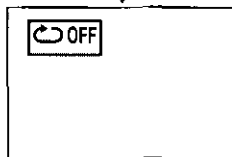

#### •CD vidéo/CD

Reprise de la plage en cours de lecture

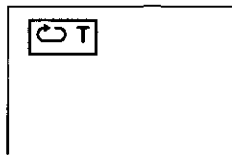

Reprise du disque entier

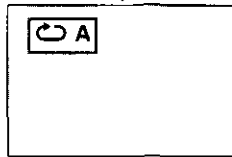

Annulation du mode reprise (Lecture normale)

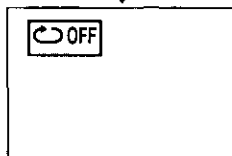

#### Pour revenir à la lecture normale

Appuyer plusieurs fois de suite sur REPEAT MODE jusqu'à ce que "OFF" apparaisse.

#### Remarques:

- La lecture en reprise n'est possible qu'avec les disques pour lesquels le temps de lecture écoulé apparaît sur la fenêtre d'affichage pendant la lecture.
- La lecture en reprise n'est pas possible avec tous les DVD.

## Repetición de reproducción

### Repetición de visión (escucha)

#### Pulse REPEAT MODE durante la reproducción.

Cada vez que se pulse este botón, el monitor de TV cambiará como se muestra abajo y se repite un capítulo o un título (DVD) o una pista (CD de vídeo/CD).

#### •DVD

Repetición del capítulo que está siendo reproducido



Repetición del título que está siendo reproducido

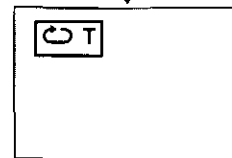

Cancelación del modo de repetición (Reproducción normal)

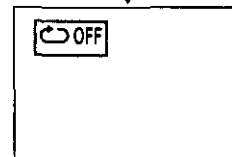

#### •CD de vídeo/CD

Repite la pista que está siendo reproducida

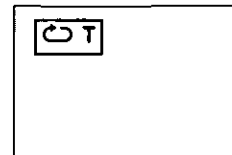

Repite todo el contenido del disco

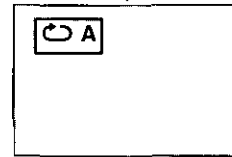

Cancela del modo de repetición (Reproducción normal)

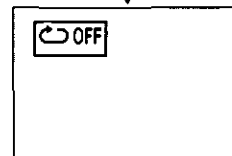

#### Para volver a la reproducción normal

Pulse varias veces REPEAT MODE hasta que se visualice "OFF".

#### Notas:

- La repetición de reproducción sólo funciona con discos para los cuales el tiempo de reproducción transcurrido aparece en el visualizador del aparato durante la reproducción.
- La repetición de reproducción puede que no funcione correctamente con algunos DVDs.

## Repeat play

### To enjoy program repeat play **A**

If REPEAT MODE is pressed during program play (see pages 46 and 48), the display changes as follows:

Repeat of programmed track being played



Repeat of all programs

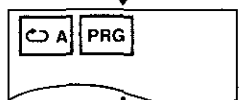

Cancel repeat mode (Normal program play)

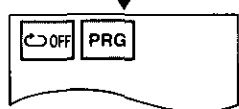

### Repeating sections between two specific points (A-B repeat) **B**

**1** Press A-B REPEAT during play at the point where repeat play is to start (A).

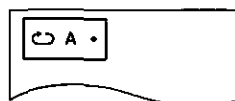

**2** Press A-B REPEAT at the point where repeat play is to be concluded (B).

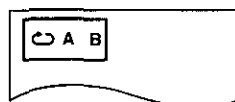

Repeat play of the selection between points A and B starts.

### To return to normal play

Press A-B REPEAT several times until "•••" is displayed.

**Note:**

- A-B repeat play works only within a title [DVD] or a track [Video CD/CD].
- A-B repeat play works only with discs for which the elapsed playing time appears on the unit's display during playback.
- Some subtitles recorded around point A or B may fail to appear. [DVD]

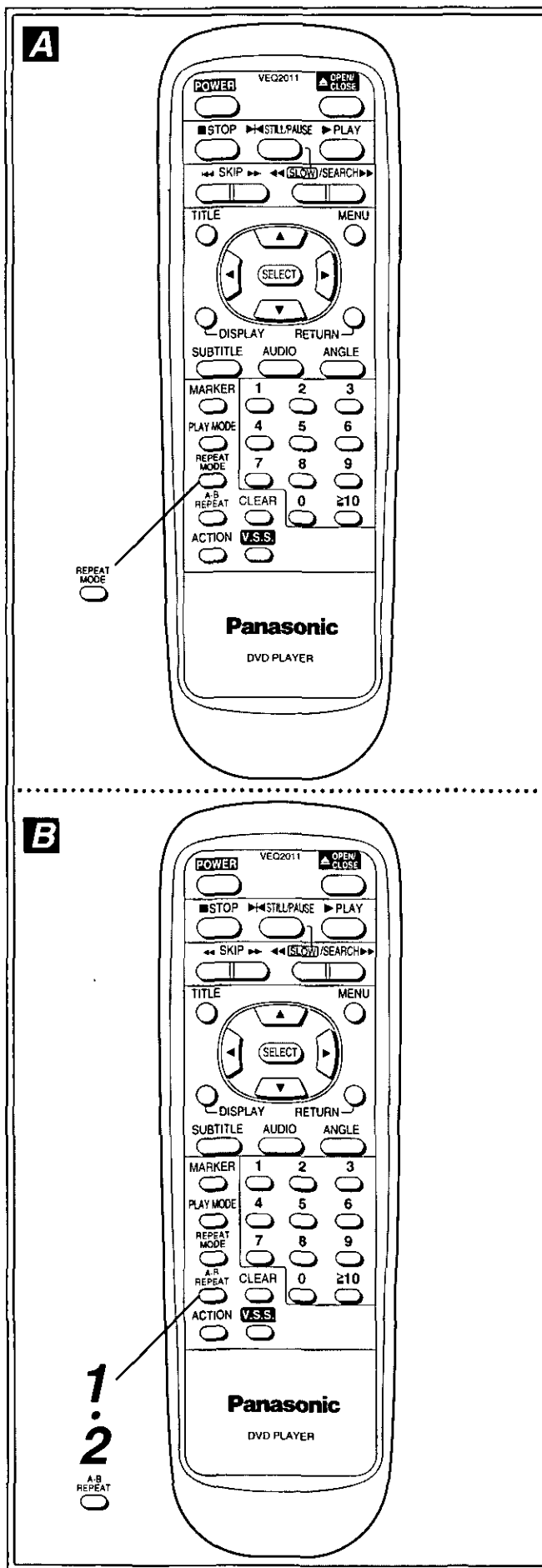

**1**  
**2**  
A-B REPEAT

## Lecture en reprise

### Reprise de la lecture programmée **A**

Si la touche REPEAT MODE est enfoncée pendant la lecture programmée (voir pages 47 et 49), l'affichage change comme suit:

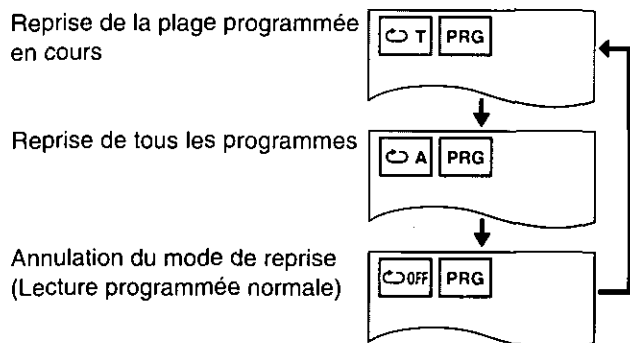

### Reprise de sections entre deux points spécifiques (A-B REPEAT) **B**

- 1 Appuyer sur A-B REPEAT pendant la lecture au point où la lecture en reprise doit commencer (A).

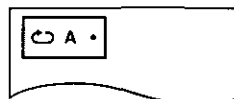

- 2 Appuyer de nouveau sur A-B REPEAT au point où la lecture en reprise doit prendre fin (B).

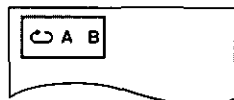

La lecture en reprise entre les points A et B commence.

### Pour revenir à la lecture normale

Appuyer plusieurs fois de suite sur A-B REPEAT jusqu'à ce que "••" apparaisse.

#### Remarques:

- La lecture en reprise A-B n'est possible qu'au sein d'un seul titre [DVD] ou d'une seule plage [CD vidéo/CD].
- La lecture en reprise A-B n'est possible qu'avec les disques pour lesquels le temps de lecture écoulé apparaît sur la fenêtre d'affichage pendant la lecture.
- Certains sous-titres enregistrés aux alentours du point A ou B risquent de ne pas apparaître. [DVD]

## Repetición de reproducción

### Para disfrutar de la repetición de reproducción de un programa **A**

Si se pulsa REPEAT MODE durante la reproducción programada (consulte las páginas 47 y 49), la visualización cambiará de la forma siguiente:

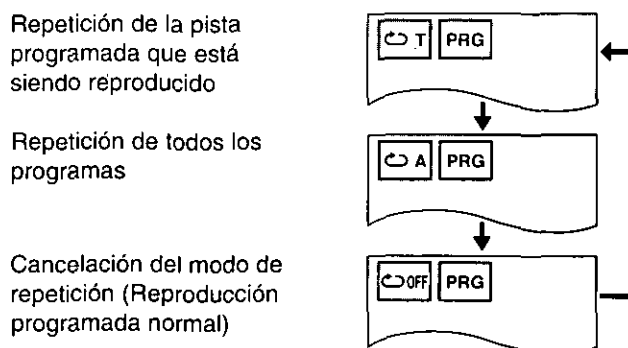

### Repetición de secciones ubicadas entre dos puntos específicos (Repetición A-B) **B**

- 1 Durante la reproducción, pulse A-B REPEAT en el punto donde quiera que comience la repetición de reproducción (A).



- 2 Pulse A-B REPEAT en el punto donde quiera que termine la repetición de reproducción (B).



La repetición de reproducción entre los puntos A y B comienza ahora.

### Para volver al modo de reproducción normal

Pulse varias veces A-B REPEAT hasta que se visualice "••".

#### Notas:

- La repetición de reproducción A-B sólo funcionará dentro de un título [DVD] o una pista [CD de vídeo/CD].
- La repetición de reproducción A-B sólo funcionará con discos para los que aparezca el tiempo de reproducción transcurrido en el visualizador del aparato durante la reproducción.
- Algunos subtítulos grabados alrededor del punto A o B pueden que no aparezcan. [DVD]

# Storing markers in memory to be viewed (listened to) again

## Storing a marker in the memory **A**

**1** Press **MARKER** during play.

"•" indicates no marker has been stored yet.

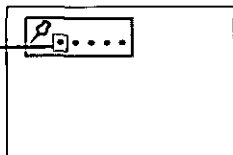

**2** Press **SELECT** during play at the starting point to be viewed (listened to) again.

Indicates "MARKER 1" is stored in the memory.  
(If **SELECT** is pressed where any number is already displayed, the previous starting point will be replaced by the new one.)

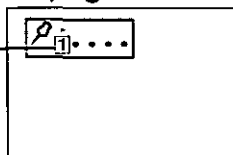

Up to 5 markers can be stored in the memory.  
• Press **MARKER** to clear the display.

## Recalling/clearing a marker **B**

**1** Press **MARKER** during play.

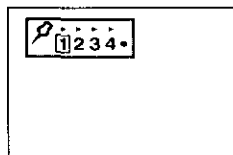

**2** Press **◀/▶** to select the marker to be recalled/cleared.

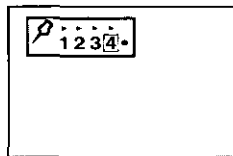

**3** Press **▲** to recall a marker.

or

Press **CLEAR** to clear a marker.

Play resumes from the point corresponding to the selected marker. (The display will be cleared automatically.)

or

The selected marker is cleared. (Press **MARKER** to clear the display.)

### Note:

- These operations work only with discs for which the elapsed playing time appears on the unit's display during playback.
- Some subtitles recorded around the marker may fail to appear. [DVD]

### For your reference:

- All the markers are cleared when the power is turned off or the disc is removed.

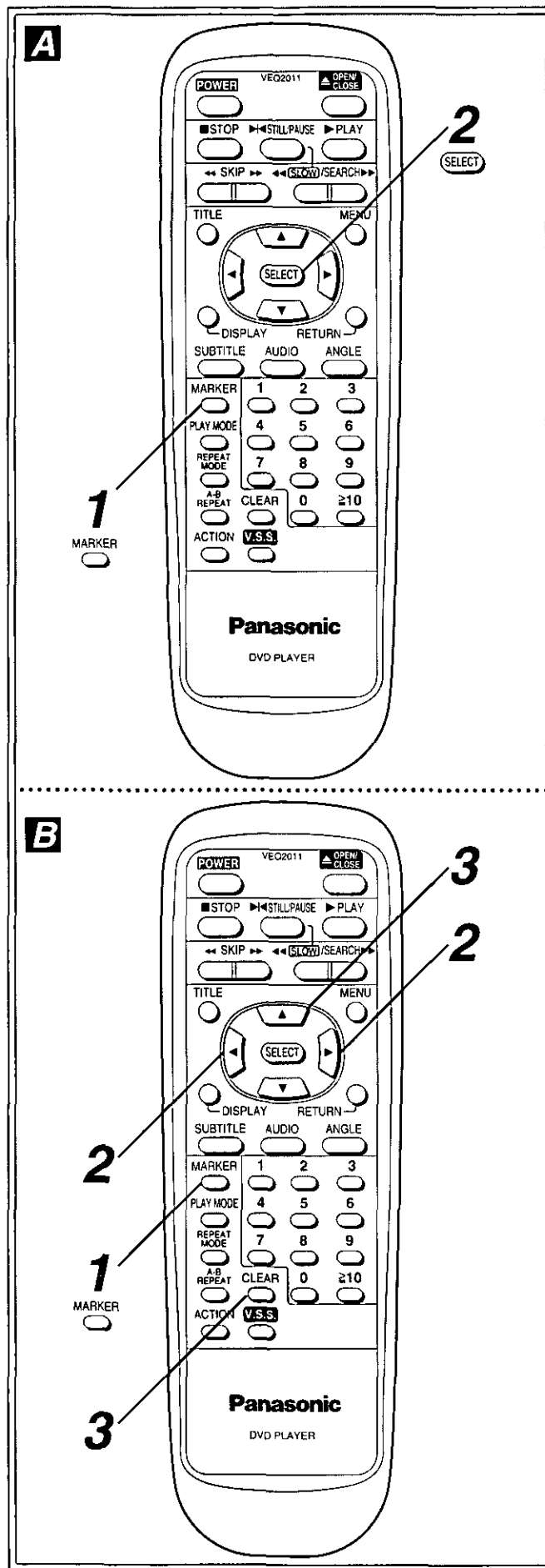

## Mise en mémoire des marqueurs à re-visionner (réécouter)

### Mise en mémoire d'un marqueur

#### 1 Appuyer sur MARKER pendant la lecture.

"•" signifie qu'il n'y a pas encore de marqueur mémorisé.

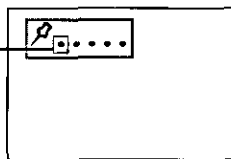

#### 2 Appuyer sur SELECT pendant la lecture au point de début du passage à re-visionner (réécouter).

Signifie que "Marker 1" est mémorisé.  
(Si SELECT est actionné à un point où un numéro est déjà affiché, le point de début précédent est remplacé par le nouveau.)

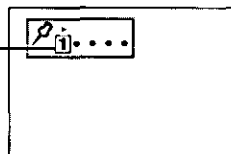

Il est possible de mettre un maximum de 5 marqueurs en mémoire.

- Appuyer sur MARKER pour effacer l'affichage.

### Rappel/effacement d'un marqueur

#### 1 Appuyer sur MARKER pendant la lecture.

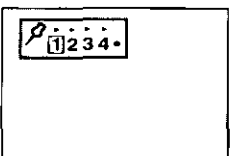

#### 2 Appuyer sur pour sélectionner le marqueur à rappeler/effacer.

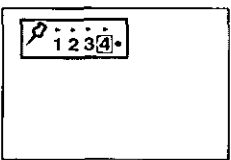

#### 3 Appuyer sur pour rappeler le marqueur.

ou

Appuyer sur CLEAR pour effacer le marqueur.

La lecture reprend au point correspondant au marqueur sélectionné. (L'affichage s'efface automatiquement.)

ou

Le marqueur sélectionné s'efface. (Appuyer sur MARKER pour effacer l'affichage.)

#### Remarques:

- Ces opérations ne sont possibles qu'avec des disques pour lesquels le temps de lecture écoulé apparaît sur la fenêtre d'affichage pendant la lecture.
- Certains sous-titres enregistrés aux alentours du la fenêtre d'affichage peuvent ne pas apparaître. [DVD]

#### Pour référence:

- Tous les marqueurs s'effacent quand l'appareil est mis hors contact ou le disque retiré.

## Memorización de marcadores para volver a verlos (escucharlos)

### Memorización de un marcador

#### 1 Pulse MARKER durante la reproducción.

"•" indica que no se ha memorizado un marcador todavía.

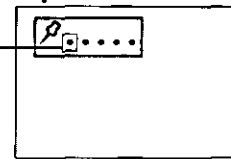

#### 2 Pulse SELECT durante la reproducción en el punto de inicio que va verse (escucharse) de nuevo.

Indica que "Marker 1" está memorizado.  
(Si se pulsa SELECT donde ya hay un número visualizado, el punto de inicio previo será reemplazado por el nuevo punto de inicio.)

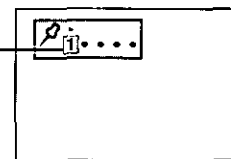

Se podrá memorizar un máximo de 5 marcadores.

- Pulse MARKER para cancelar la visualización.

### Recuperación/Borrado de un marcador

#### 1 Pulse MARKER durante la reproducción.

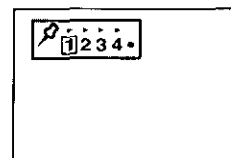

#### 2 Pulse para seleccionar el marcador que va a ser recuperado/borrado.

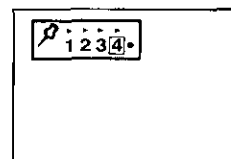

#### 3 Pulse para recuperar un marcador.

o

Pulse CLEAR para borrar un marcador.

La reproducción se reanuda desde el punto correspondiente al marcador seleccionado. (La visualización desaparecerá automáticamente.)

o

El marcador seleccionado se borrará. (Pulse MARKER para cancelar la visualización.)

#### Notas:

- Estas operaciones sólo funcionan con discos para los cuales el tiempo de reproducción transcurrido aparece en el visualizador del aparato durante la reproducción.
- Algunos subtítulos grabados alrededor del marcador pueden que no aparezcan. [DVD]

#### Para su referencia:

- Al quitar el disco o al desconectar la alimentación (modo de espera) se cancelan todos los marcadores.

# Changing subtitle language

[DVD only]

It is possible to change the subtitle language to a different language from the one selected at the initial settings. (If available. See page 66.)

(This operation works only with discs on which multiple subtitle languages are recorded.)

## 1 Press SUBTITLE during play.

- When no subtitles are recorded, “—” will be displayed instead of the language number.

Number of the subtitle language being played back.

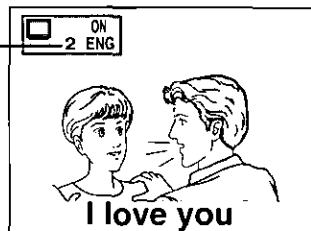

## 2 Press ▲/▼ until the preferred language is selected.

Pressing the numeric button(s) also changes the subtitle language.

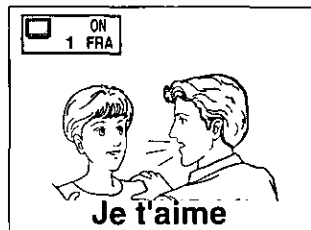

- Press SUBTITLE or SELECT to clear the display.

### To clear/display the subtitles

Press ◀/▶ to select ON or OFF at step 2.

#### Note:

- In some cases, the subtitle language is not changed to the selected one immediately.
- When a disc supporting the closed caption is played the subtitle and the closed caption may overlap each other on the TV monitor. In this case, turn the subtitle off.

#### For your reference:

- When the preferred language is not selected even after pressing the button several times, it means that the language is not available on the disc.
- When the power is turned on or the disc is removed, subtitles appear in the language selected at the initial settings. If this language is not recorded on the disc, they appear in the disc's priority language.

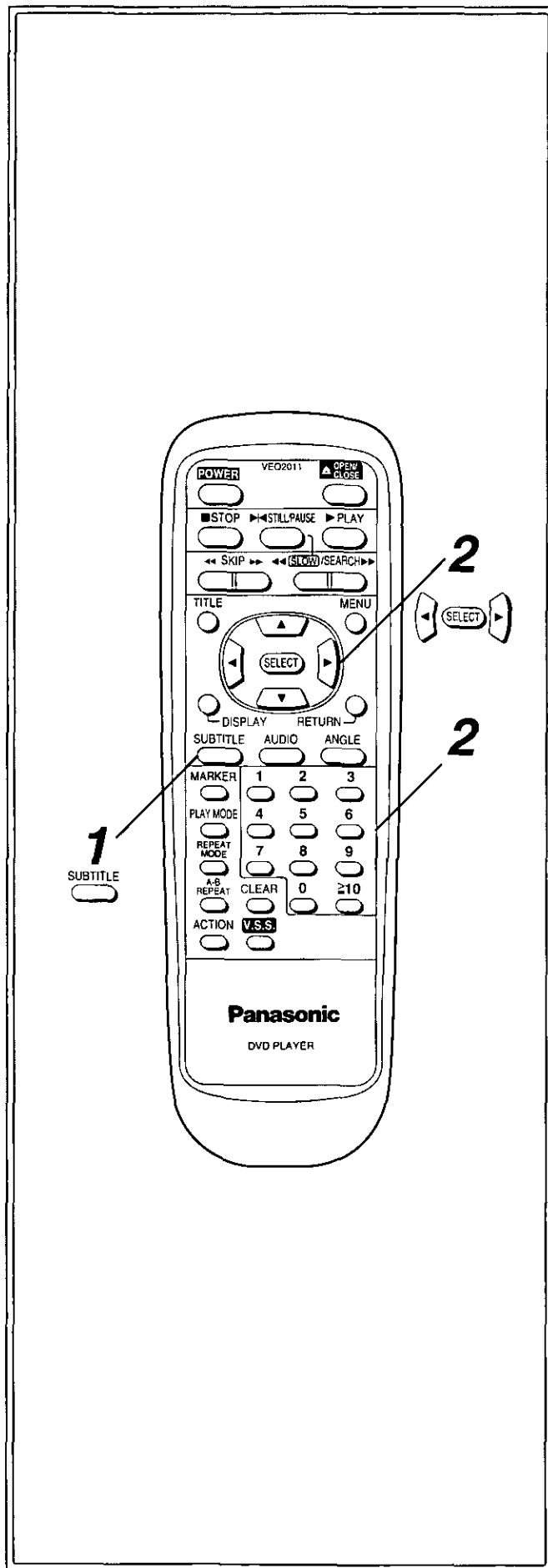



## Changement de la langue des sous-titres [DVD uniquement]

Il est possible de changer la langue des sous-titres réglée au moment des réglages initiaux (voir page 67) et, le cas échéant, de regarder la présentation dans cette langue.

(Cette opération n'est possible qu'avec les disques ayant plusieurs langues de sous-titres enregistrées.)

### 1 Appuyer sur SUBTITLE pendant la lecture.

- S'il n'y a pas de sous-titres enregistrés, "-" s'affiche à la place du numéro de langue.

Numéro de la langue des sous-titres en cours de lecture

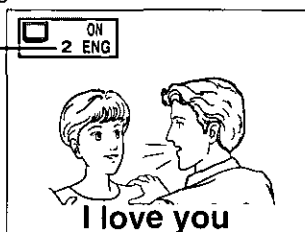

### 2 Appuyer sur ▲/▼ jusqu'à ce que la langue de son choix soit sélectionnée.

Une pression sur les touches numériques changera également la langue des sous-titres.

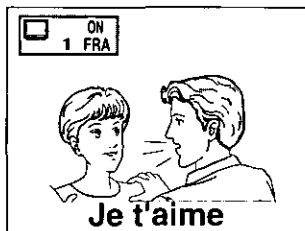

- Appuyer sur SUBTITLE ou SELECT pour effacer l'affichage.

## Effacement/affichage des sous-titres

Appuyer sur ◀/▶ pour sélectionner ON ou OFF au point 2.

### Remarques:

- Il peut arriver que la langue des sous-titres ne change pas immédiatement.
- À la lecture d'un disque supportant le sous-titrage codé pour malentendants, le sous-titre risque de recouvrir le sous-titrage codé pour malentendants sur l'écran de télévision. Dans ce cas, désactiver le sous-titre.

### Pour référence:

- Si la langue voulue n'est pas sélectionnée après plusieurs une pression sur touche, cela veut dire que la langue n'est pas disponible sur le disque.
- À la mise sous contact ou au retrait du disque, les sous-titres apparaissent dans la langue réglée au moment de la configuration. Si cette langue n'est pas enregistrée sur le disque, ils apparaissent dans la langue prioritaire du disque.

## Cambio del idioma de subtítulos

[DVD solamente]

El idioma de los subtítulos seleccionado al hacer las fijaciones iniciales se puede cambiar por otro idioma diferente, si éste se encuentra disponible. (Consulte la página 67.)

(Esta operación sólo funcionará con discos que tengan grabados múltiples idiomas de subtítulos.)

### 1 Pulse SUBTITLE durante la reproducción.

- Cuando no haya subtítulos grabados, "-" se visualizará en lugar del número de idioma.

Número del idioma de subtítulo que está siendo reproducido

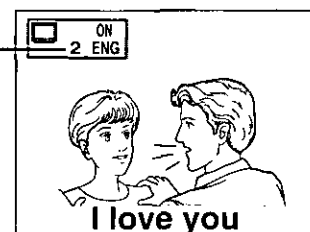

### 2 Pulse ▲/▼ hasta seleccionar el idioma preferido.

Al pulsar el(los) botón(es) numérico(s) también se cambia el idioma de los subtítulos.



- Pulse SUBTITLE o SELECT para cancelar la visualización.

## Para borrar/visualizar subtítulos

Pulse ◀/▶ para seleccionar ON u OFF en el paso 2.

### Notas:

- En algunos casos, el idioma de subtítulos no cambiará inmediatamente al idioma seleccionado.
- Cuando se reproduzca el disco que soporta el título encuadrado, el subtítulo podrá solaparse con el título encuadrado en la pantalla del televisor. En este caso, desactive el subtítulo.

### Para su referencia:

- Cuando el idioma preferido no se seleccione incluso después de pulsar varias veces el botón, esto significará que el idioma no se encuentra disponible en el disco.
- Cuando se conecte la alimentación o se quite el disco, los subtítulos aparecerán en el idioma seleccionado al hacer las fijaciones iniciales. Si ese idioma no está grabado en el disco, los subtítulos aparecerán en el idioma prioritario del disco.

## Changing audio soundtrack language [DVD only]

It is possible to change the audio soundtrack language to a different language from the one selected at the initial settings. (If available. See page 66.)  
 (This operation works only with discs on which multiple audio soundtrack languages are recorded.)

### 1 Press AUDIO during play.

- When no audio soundtrack is recorded, “-” will be displayed instead of the language number.

Number of the audio soundtrack language being played back

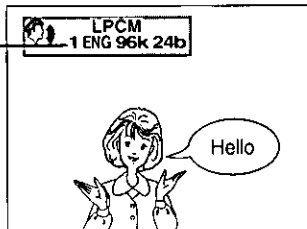

### 2 Press ▲/▼ until the preferred language is selected.

Pressing the numeric button(s) also changes the audio soundtrack language.

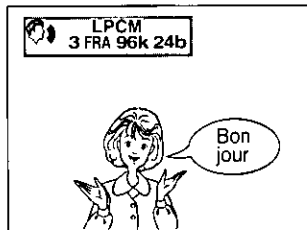

- Press AUDIO or SELECT to clear the display.

#### For your reference:

- When the preferred language is not selected even after pressing the button several times, it means that language is not available on the disc.
- When the power is turned on or the disc is removed, the language heard is the one selected at the initial settings. If this language is not recorded on the disc, only the available language on the disc will be heard.

## Switching vocals ON or OFF for Karaoke discs [DVD/Video CD]

### 1 Press AUDIO during play.

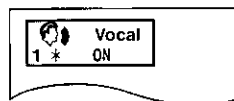

### 2 Press ◀/▶ until the preferred setting is selected.

- DVD Karaoke (1 vocal)  
ON ↔ --- (OFF)

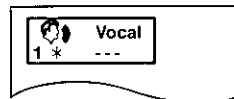

- DVD Karaoke (2 vocals)  
1+2 → V1 → V2 → --- (OFF)

- Video CD  
LR → L → R



- Press AUDIO or SELECT to clear the display.

#### Note:

- This operation does not work with CDs.

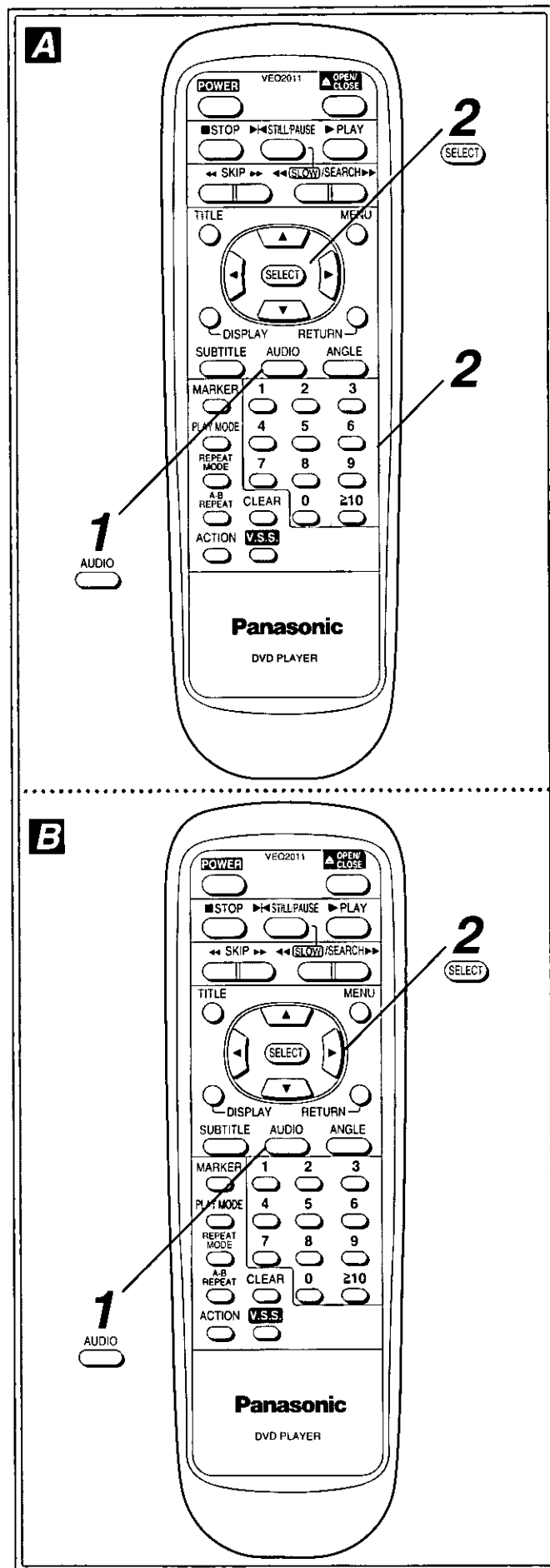

## Changement de la langue de la piste audio [DVD uniquement]

Il est possible de changer la langue de la piste audio réglée au moment des réglages initiaux et, le cas échéant, d'écouter la présentation dans cette langue. (Voir page 67.)

(Cette opération n'est possible qu'avec les disques ayant plusieurs langues enregistrées sur la piste audio.)

### 1 Appuyer sur AUDIO pendant la lecture.

- Si aucune piste audio n'est enregistrée, "–" s'affiche à la place du numéro de langue.

Numéro de langue de la piste audio en cours de lecture

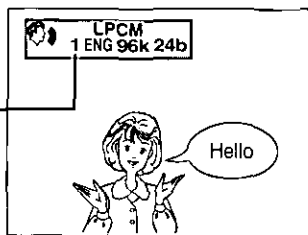

### 2 Appuyer sur ▲/▼ jusqu'à ce que la langue de son choix soit sélectionnée.

Une pression sur les touches numériques changera également la langue de la piste audio.

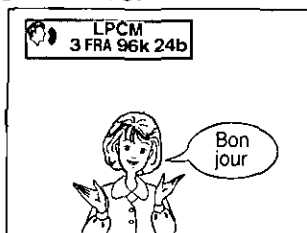

- Appuyer sur AUDIO ou SELECT pour effacer l'affichage.

#### Pour référence:

- Si la langue voulue n'est pas sélectionnée après plusieurs pressions sur la touche, cela veut dire que la langue n'est pas disponible sur le disque.
- À la mise sous contact ou lorsque le disque est sorti, la langue qui est entendue est celle qui a été réglée au moment des réglages initiaux. Si cette langue n'est pas enregistrée sur le disque, seule la langue disponible sur le disque sera reproduite.

## Commutation marche ou arrêt des voix pour les disques KARAOKE [DVD/CD vidéo]

### KARAOKE [DVD/CD vidéo]

#### 1 Appuyer sur AUDIO pendant la lecture.

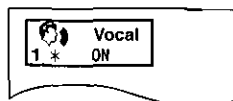

#### 2 Appuyer sur ◀/▶ jusqu'à ce que le réglage de audio choix soit sélectionné.

- DVD karaoké (1 voix)  
ON ← ---- (NON)

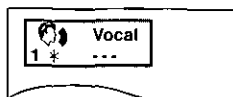

- DVD karaoké (2 voix)  
1+2 → V1 → V2 → ---- (NON)

- CD vidéo  
LR → L → R



- Appuyer sur AUDIO ou SELECT pour effacer l'affichage.

#### Remarque:

- Cette opération n'est pas possible avec les CD audio.

## Cambio del idioma de la pista de sonido [DVD solamente]

El idioma de la pista de sonido seleccionado al hacer las fijaciones iniciales se puede cambiar por otro idioma diferente, si éste se encuentra disponible. (Consulte la página 67.)

(Esta operación sólo funcionará con discos que tengan grabados múltiples idiomas.)

### 1 Pulse AUDIO durante la reproducción.

- Cuando no haya pista sonora de audio grabada, se visualizará "–" en lugar del número de idioma.

Número de idioma de pista sonora de audio que está reproduciéndose

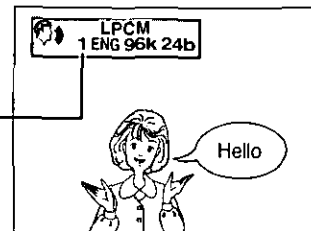

### 2 Pulse ▲/▼ hasta seleccionar el idioma preferido.

Al pulsar el (los) botón(es) numérico(s) también se cambia el idioma de la pista de sonido de audio.



- Pulse AUDIO o SELECT para cancelar la visualización.

#### Para su referencia:

- Cuando no se seleccione el idioma preferido incluso después de pulsar el botón varias veces, esto significará que el idioma no se encuentra en el disco.
- Cuando se conecte la alimentación o quite el disco, el idioma escuchado será el que fue seleccionado al hacer las fijaciones iniciales. Si ese idioma no está grabado en el disco, sólo se oirá el idioma disponible en el disco.

## Activación/Desactivación de las voces para discos "karaoke"

### [DVD/CD de vídeo]

#### 1 Pulse AUDIO durante la reproducción.

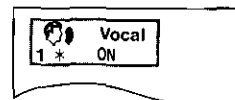

#### 2 Pulse ◀/▶ hasta seleccionar la fijación preferida.

- DVD de "karaoke" (1 voz)  
ON ← ---- (No)

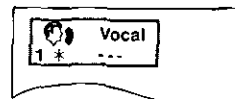

- DVD de "karaoke" (2 voces)  
1+2 → V1 → V2 → ---- (No)

- CD de vídeo  
LR → L → R



- Pulse AUDIO o SELECT para cancelar la visualización.

#### Nota:

- Esta operación no funcionará con discos compactos de audio.

## Viewing from another angle

[DVD only] 

Some DVDs may contain scenes which have been shot simultaneously from a number of different angles. For these discs, the same scene can be viewed from each of these different angles using the ANGLE button. (The recorded angles differ depending on the disc used.)

### 1 Press ANGLE during play.

Number of angle being played back

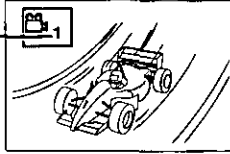

### 2 Press ▲/▼ until the preferred angle is selected.

Pressing the numeric button(s) also changes the angle.

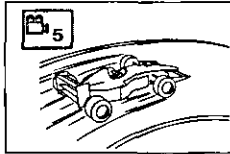

• Press ANGLE or SELECT to clear the display.

**Note:**

• This function only works for discs having scenes recorded at different angles.

## Reproducing a virtual surround effect

[Dolby Digital (AC-3) 5.1ch DVD only] 

This unit can reproduce a virtual surround effect which provides sound as if heard from nonexistent rear speakers even when only a 2-channel stereo system is connected [for playback of Dolby Digital (AC-3) 5.1ch DVD encoded software only].

### Press V.S.S. on the remote control or VIRTUAL SURROUND SOUND on the unit during play.

Each time this button is pressed, the unit's display changes :

- 1 Virtual surround 1 (Natural effect)
- 2 Virtual surround 2 (Emphasized effect)
- 3 Virtual surround is cancelled

**Notes:**

- The virtual surround effect may not work properly for some DVD software.
- Turn off the TV surround sound and other surround effects when using this virtual surround effect.

**For your reference:**

- The VIRTUAL SURROUND SOUND indicator on the unit lights up in green when the Dolby Digital (AC-3) 5.1ch DVD is played back with the virtual surround effect.
- For optimum effect, it is recommended that the distance between the TV set and the listening position be about 3 or 4 times the distance between the right and left front speakers.

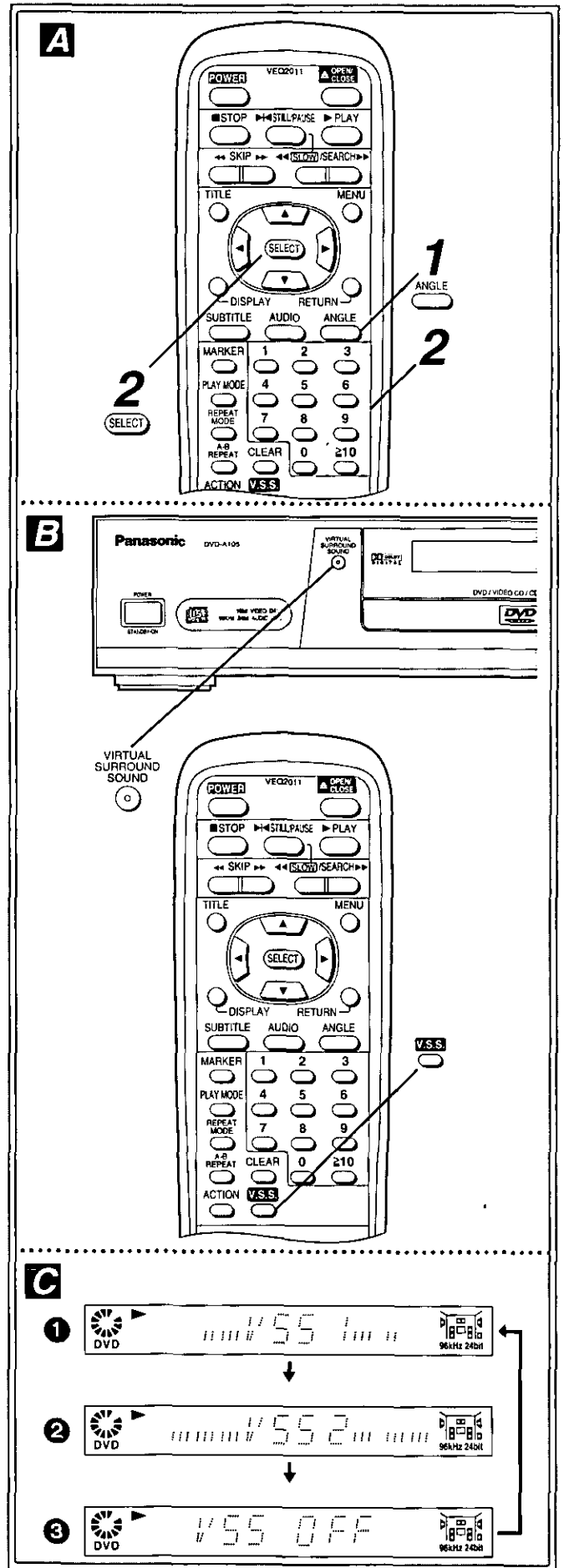

## Visionnement sous un autre angle [DVD uniquement]

Certains DVD renferment des scènes qui ont été prises simultanément sous plusieurs angles. Avec ces disques, la même scène pourra être visionnée sous chacun des angles différents à l'aide de la touche d'angle (ANGLE). (Les angles de prises de vues enregistrés varient avec les disques.)

### 1 Appuyer sur ANGLE pendant la lecture.

Numéro d'angle en cours de lecture

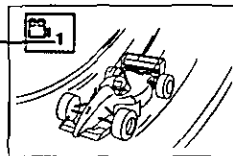

### 2 Appuyer sur ▲/▼ jusqu'à ce que l'angle de son choix soit sélectionné.

Une pression sur les touches numériques changera également l'angle.

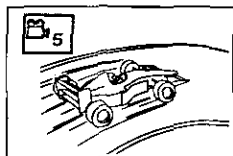

- Appuyer sur ANGLE ou SELECT pour effacer l'affichage.

#### Remarque:

Cette fonction n'est possible qu'avec les disques ayant des scènes enregistrées sous plusieurs angles.

## Reproduction d'un effet ambiophonique virtuel [DVD Dolby Digital (AC-3) à 5.1 canaux uniquement]

L'appareil est capable de reproduire un effet surround virtuel qui restitue un son comme s'il était émis par des enceintes arrière non existantes sur le côté, même avec un système stéréo à 2 voies seulement [pour la lecture des DVD Dolby Digital (AC-3) à 5.1 canaux uniquement].

### Appuyer sur V.S.S. de la télécommande ou sur VIRTUAL SURROUND SOUND de l'appareil pendant la lecture.

À chaque pression sur la touche, l'affichage de l'appareil change :

- 1 VSS 1: effet naturel
- 2 VSS 2: effet renforcé
- 3 VSS 3: effet annulé

#### Remarques:

- L'effet surround virtuel peut ne pas fonctionner correctement avec tous les DVD.
- Mettre tous les effets ambiophoniques du téléviseur hors contact pour pouvoir utiliser cet effet ambiophonique virtuel.

#### Pour référence:

- L'indicateur VIRTUAL SURROUND SOUND de l'appareil s'allume en vert à la lecture d'un DVD Dolby Digital (AC-3) à 5.1 canaux avec effet ambiophonique virtuel.
- Pour obtenir l'effet optimal, il est recommandé que la distance entre le téléviseur et la position d'écoute soit d'environ 3 ou 4 fois la distance entre les enceintes avant droite et gauche.

## Visión desde otro ángulo

[DVD solamente] 

Algunos discos DVD tienen escenas que han sido filmadas simultáneamente desde un número de ángulos diferentes. Con estos discos, la misma escena podrá verse desde cada uno de estos ángulos diferentes utilizando el botón ANGLE. (Los ángulos grabados son diferentes según el disco utilizado.)

### 1 Pulse ANGLE durante la reproducción.

Número de ángulo que está siendo reproducido

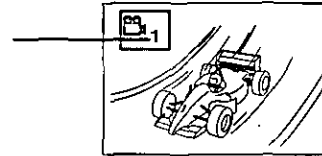

### 2 Pulse ▲/▼ hasta seleccionar el ángulo preferido.

Al pulsar el(los) botón(es) numérico(s) también se cambia el ángulo.

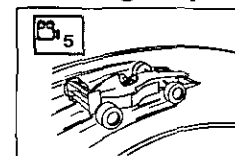

- Pulse ANGLE o SELECT para cancelar la visualización.

#### Nota:

Esta operación sólo funcionará con discos que tengan grabados diferentes ángulos.

## Reproducción de un efecto de sonido ambiental de virtual [DVD Dolby Digital (AC-3) 5.1ch solamente]

Este aparato puede reproducir un efecto de sonido ambiental de virtual que reproduce un sonido como si fuera escuchado desde unos altavoces traseros que no existen en el lugar, aunque se encuentre conectado un sistema estéreo de 2 canales solamente [para la reproducción de discos Dolby Digital (AC-3) 5.1ch solamente].

### Pulse V.S.S. del mando a distancia o VIRTUAL SURROUND SOUND del aparato durante la reproducción.

Cada vez que se pulsa este botón, el monitor de TV cambia :

- 1 Sonido ambiental virtual 1 (Efecto natural)
- 2 Sonido ambiental virtual 2 (Efecto realzado)
- 3 El sonido ambiental virtual se cancela

#### Notas:

- El efecto de sonido ambiental virtual podrá no funcionar correctamente con algún software DVD.
- Desactive el sonido ambiental de la televisión y otros efectos de sonido ambiental cuando utilice este efecto de sonido ambiental virtual.

#### Para su referencia:

- El indicador VIRTUAL SURROUND SOUND del aparato se enciende en verde cuando se reproduce un disco Dolby Digital (AC-3) 5.1ch con el efecto de sonido ambiental de virtual.
- Para obtener un efecto óptimo, se recomienda que la distancia entre el televisor y la posición de escucha sea aproximadamente 3 o 4 veces la distancia entre los altavoces delanteros derecho e izquierdo.

## Using a title menu [DVD only] A

Some discs with movies, for example, may be available with two or more titles. If the disc has a title menu recorded on it, the TITLE button can be used to select the movie title. (The details of operation differ depending on the disc used.)

### 1 Press TITLE during play.

A list of the titles on the disc is now displayed.

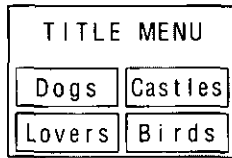

(Example)

- Pressing TITLE again resumes play from the scene when TITLE was first pressed.

### 2 Press ◀/▶/▲/▼ and press SELECT or PLAY, or press the numeric button(s), to select the preferred title.

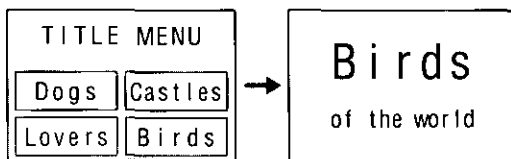

The selected title now starts playing.

## Using a DVD menu [DVD only] B

Some DVDs have unique menu structures called DVD menus. For example, DVDs programmed with complex contents provide guide menus, and those recorded with various languages provide menus for audio and subtitle language. Although the DVD menu's contents and operation differ from disc to disc, the following explains basic operation when this feature is used.

### 1 Press MENU during play.

The DVD menu available on the disc is now displayed.

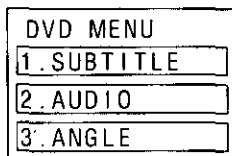

(Example)

- Pressing MENU again resumes play from the scene when MENU was first pressed.

### 2 Press ◀/▶/▲/▼ and press SELECT, or press the numeric button(s), to select the preferred item.

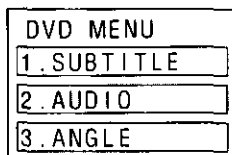

The selected item is now executed.

When the menu continues onto another screen Repeat step 2.

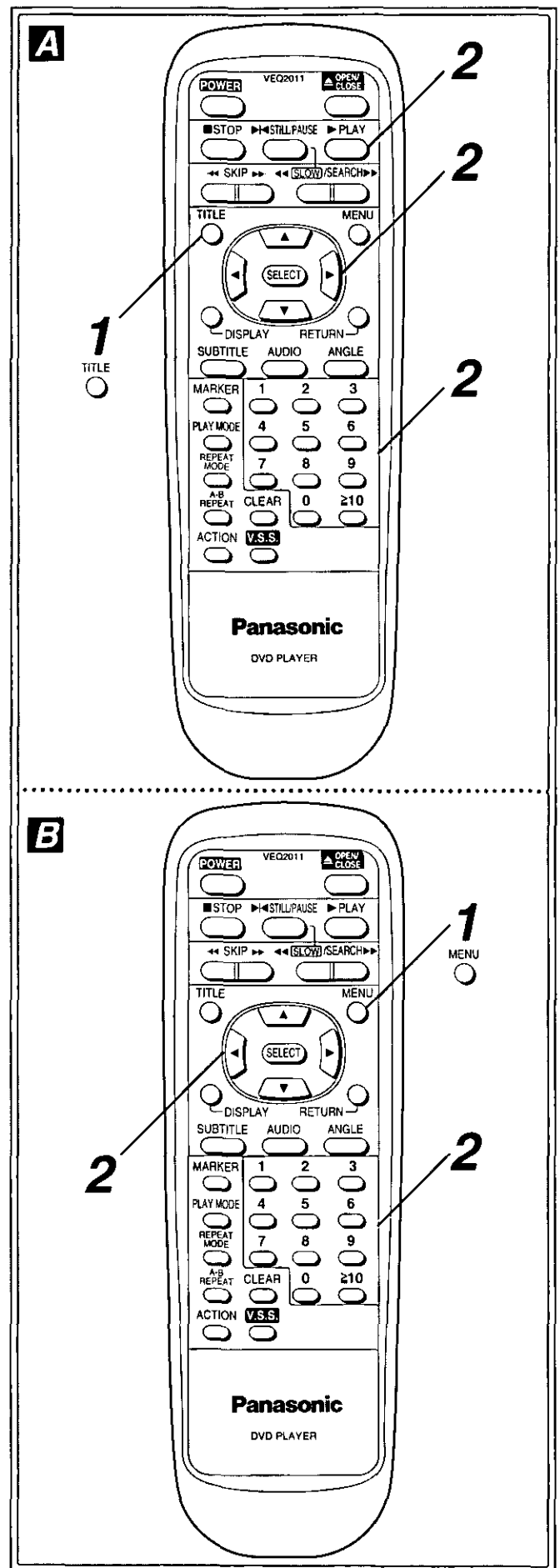

## Utilisation d'un menu de titre

### [DVD uniquement]

Certains disques, de film par exemple, possèdent deux titres ou plus. Si le disque possède un menu enregistré, la touche de titre (TITLE) pourra servir à sélectionner le titre du film. (Les détails des opérations varient avec les disques.)

#### 1 Appuyer sur TITLE pendant la lecture.

Une liste des titres du disque s'affiche.

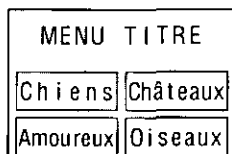

(Exemple)

- Le fait d'appuyer de nouveau sur la touche de titre (TITLE) fait reprendre la lecture à partir de la scène où la touche de titre (TITLE) a été pressée pour la première fois.

#### 2 Appuyer sur ◀/▶/▲/▼ et appuyer sur SELECT ou PLAY, ou appuyer sur les touches numériques pour sélectionner le titre.

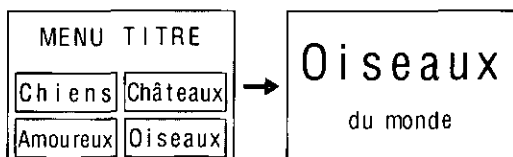

La lecture du titre sélectionné commence.

## Utilisation d'un menu DVD

### [DVD uniquement]

Certains disques DVD ont un menu unique appelé menus DVD. Par exemple, les DVD programmés avec un contenu complexe offrent des menus-guides, et ceux qui sont enregistrés en différentes langues offrent des menus pour la langue audio et la langue des sous-titres. Bien que le contenu et le fonctionnement du menu DVD diffèrent d'un disque à l'autre, nous donnons ci-dessous le fonctionnement de base lorsque cette fonction est utilisée.

#### 1 Appuyer sur MENU pendant la lecture.

Le menu DVD entré sur le disque s'affiche.

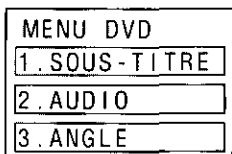

(Exemple)

- Le fait d'appuyer de nouveau sur la touche de menu (MENU) fait reprendre la lecture à partir de la scène où la touche de menu (MENU) a été pressée pour la première fois.

#### 2 Appuyer sur ◀/▶/▲/▼ et appuyer sur SELECT, ou appuyer sur les touches numériques pour sélectionner la rubrique.

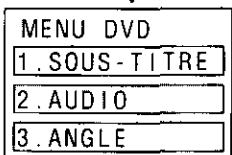

La rubrique sélectionnée est exécutée.

### Si le menu continue sur un autre écran

Recommencer l'opération 2.

## Utilización de un menú de títulos

### [DVD solamente]

Algunos discos con películas, por ejemplo, vienen con dos o más títulos. Si el disco tiene un menú de títulos grabado, el botón TITLE podrá utilizarse para seleccionar el título de la película.

(Los detalles de operación cambian según el disco utilizado.)

#### 1 Pulse TITLE durante la reproducción.

Ahora se visualiza una lista de los títulos del disco.

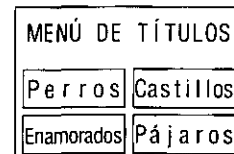

(Ejemplo)

- Al pulsar de nuevo TITLE se reanuda la reproducción desde la escena en la que se pulsó TITLE por primera vez.

#### 2 Pulse ◀/▶/▲/▼ y pulse SELECT o PLAY o pulse el(los) botón(es) numérico(s) para seleccionar el título preferido.

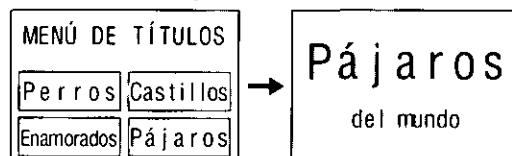

El título seleccionado empieza a reproducirse ahora.

## Utilización de un menú de DVD

### [DVD solamente]

Algunos discos DVD tienen estructuras únicas de menús llamadas menús DVD. Por ejemplo, los DVDs programados con un contenido complejo proporcionan menús guía, y los grabados con varios idiomas proporcionan menús para audio e idiomas de subtítulos. Aunque los contenidos de los menús DVD y la operación cambian de disco a disco, a continuación se explica la operación básica cuando se utiliza esta característica.

#### 1 Pulse MENU durante la reproducción.

El menú de DVD introducido en el disco se visualiza ahora.

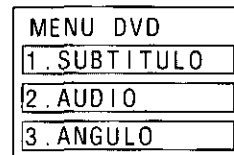

(Ejemplo)

- Al pulsar de nuevo MENU se reanuda la reproducción desde la escena en la que se pulsó MENU por primera vez.

#### 2 Pulse ◀/▶/▲/▼ y pulse SELECT o pulse el(los) botón(es) numérico(s) para seleccionar el ítem preferido.

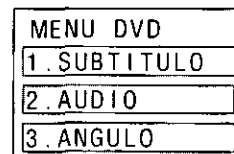

El ítem seleccionado no se ejecuta.

### Cuando el menú continúe en otra pantalla

Repita el paso 2.

## Initial settings

Once the initial settings have been completed, the player can always be operated under the same conditions (especially with DVD discs).

The settings will be retained in the memory until the settings are changed even after turning the power OFF.

### Common procedures of initial settings

#### 1 Press ACTION in the stop mode.

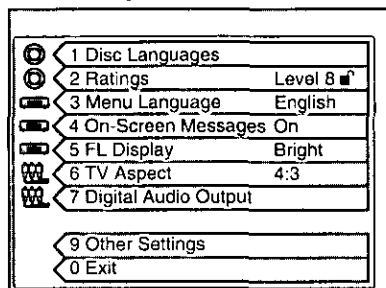

#### 2 Press ▲/▼ to select the preferred item and SELECT.

Each screen for setting the value is displayed.

- 1 Disc Languages (see page 66)
- 2 Ratings (see page 68)
- 3 Menu Language (see page 70)
- 4 On-Screen Messages (see page 72)
- 5 FL Display (see page 72)
- 6 TV Aspect (see page 74)
- 7 Digital Audio Output (see page 76)
- 9 Other Settings (see page 78)

#### 3 Press ▲/▼ to select the preferred value and press SELECT.

- Some items require additional steps. (See the respective page.)

Setting is finished and the initial settings screen is displayed.

#### To cancel during setup operation

Press RETURN or select "0". (The previous screen is displayed.)

#### To clear the initial settings screen

Press ▲/▼ to select "0" and press SELECT. (Pressing ACTION or RETURN also clears the initial settings screen.)

#### For your reference:

- The numeric buttons can also be used for selecting items or values instead of ▲/▼; in this case, pressing SELECT is not necessary.

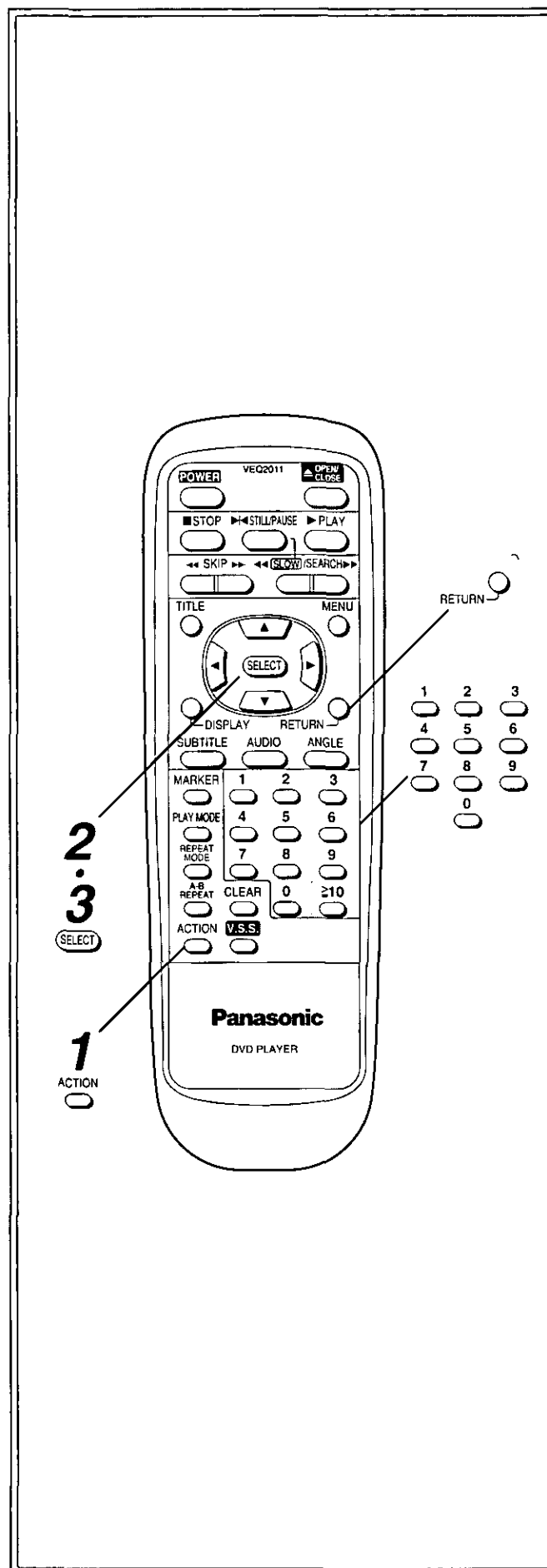



## Réglages initiaux

Lorsque la configuration est terminée, le lecteur peut fonctionner toujours dans les mêmes conditions (en particulier avec les disques DVD).

Les réglages sont conservés dans la mémoire même après la mise hors contact sauf s'ils ont été modifiés.

### Procédures communes à tous les réglages initiaux

#### 1 Appuyer sur ACTION en mode arrêt.

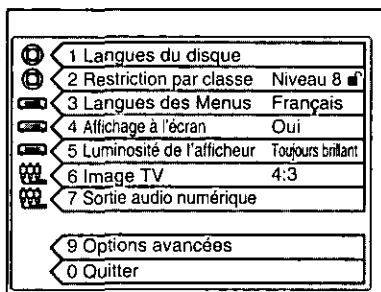

#### 2 Appuyer sur ▲/▼ pour sélectionner la rubrique et appuyer sur SELECT.

Chaque écran de réglage des paramètres s'affiche.

- 1 Langues du disque (voir page 67)
- 2 Restriction par classe (voir page 69)
- 3 Langues des Menus (voir page 71)
- 4 Affichage à l'écran (voir page 73)
- 5 Luminosité de l'afficheur (voir page 73)
- 6 Image TV (voir page 75)
- 7 Sortie audio numérique (voir page 77)
- 9 Options avancées (voir page 79)

#### 3 Appuyer sur ▲/▼ pour sélectionner le paramètre et appuyer sur SELECT.

• Certaines rubriques exigent des opérations supplémentaires. (Voir les pages respectives.)

Le réglage est terminé et l'écran des réglages initiaux s'affiche.

#### Pour annuler l'opération de réglage

Appuyer sur RETURN ou sélectionner "0". (L'écran précédent s'affiche.)

#### Pour annuler l'écran des réglages initiaux

Appuyer sur ▲/▼ pour sélectionner "0" et appuyer sur SELECT. (Une pression sur ACTION ou RETURN annulera également l'écran des réglages initiaux.)

#### Pour référence:

• Les touches numériques pourront être utilisées à la place de ▲/▼ pour sélectionner les rubriques ou les paramètres. Dans ce cas, il ne sera pas nécessaire d'appuyer sur SELECT.

## Fijaciones iniciales

Una vez completadas las fijaciones iniciales, el reproductor podrá utilizarse siempre bajo las mismas condiciones (especialmente con discos DVD).

Las fijaciones se retendrán en la memoria, incluso después de poner la alimentación en el modo de espera, hasta que se cambien.

### Procedimientos comunes de las fijaciones iniciales

#### 1 Pulse ACTION en el modo de parada.

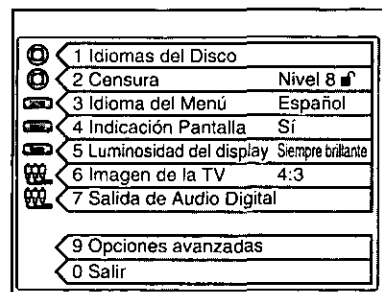

#### 2 Pulse ▲/▼ para seleccionar el ítem preferido y pulse SELECT.

Se visualiza cada pantalla para fijar el valor.

- 1 Idiomas del Disco (consulte la página 67)
- 2 Censura (consulte la página 69)
- 3 Idioma del Menú (consulte la página 71)
- 4 Indicación Pantalla (consulte la página 73)
- 5 Luminosidad del display (consulte la página 73)
- 6 Imagen de la TV (consulte la página 75)
- 7 Salida de Audio Digital (consulte la página 77)
- 9 Opciones avanzadas (consulte la página 79)

#### 3 Pulse ▲/▼ para seleccionar el valor preferido y pulse SELECT.

• Algunos ítemes requieren pasos adicionales. (Consulte la página respectiva.)

La fijación termina y se visualiza la pantalla de ajustes iniciales.

#### Para cancelar durante la operación de preparación

Pulse RETURN o seleccione "0". (Se visualiza la pantalla anterior.)

#### Para borrar la pantalla de ajustes iniciales

Pulse ▲/▼ para seleccionar "0" y pulse SELECT. (La pantalla de ajustes iniciales se borra también pulsando ACTION o RETURN.)

#### Para su referencia:

• Los botones numéricos pueden utilizarse también para seleccionar ítemes o valores en lugar de ▲/▼; en este caso, no es necesario pulsar SELECT.

Initial settings

Selecting disc languages [DVD only]

This is to select the audio soundtrack language, subtitle language and the language used in title menus or DVD menus which will always be used for every disc to be played back.

- At the initial settings screen  
Press ▲/▼ to select "1 Disc Languages" and press SELECT.

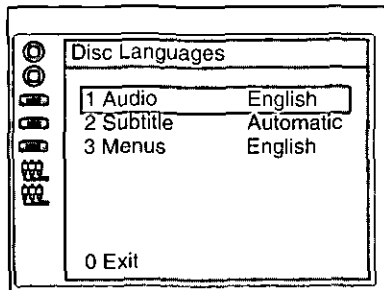

- Press ▲/▼ to select the preferred item (1-3) and press SELECT.

When "1 Audio" is selected

**English:** English is selected. (Factory preset)

**French/Spanish:** Each language is selected.

**Original:** The original language of each disc will be selected.

**Other \*\*\*\*:** Another language can be selected. (Refer to the language codes on page 91. Press CLEAR if an incorrect language code is entered.)

When "2 Subtitle" is selected

**Automatic:**

The same language selected for the "Audio" will be selected. (Factory preset)

- If the language selected for the "Audio" is actually used during playback, the subtitles will not appear.

- If another language is used during playback, the subtitles will appear in the language selected at the setup "Audio".

**English/French/Spanish:** Each language is selected.

**Other \*\*\*\*:** Another language can be selected. (Refer to the language codes on page 91. Press CLEAR if an incorrect language code is entered.)

When "3 Menus" is selected

**English:** English is selected. (Factory preset)

**French/Spanish:** Each language is selected.

**Other \*\*\*\*:** Another language can be selected (Refer to the language codes on page 91. Press CLEAR if an incorrect language code is entered.)

- Press ▲/▼ to select the preferred language at each screen and press SELECT.

The screen illustrated in step 1 is displayed. Press ▲/▼ to select "0" and press SELECT to return to the initial settings screen.

Note:

- If the language selected is not available on the disc, the language designated by each disc will be selected.

Also refer to "Common procedures of initial settings" on page 64.

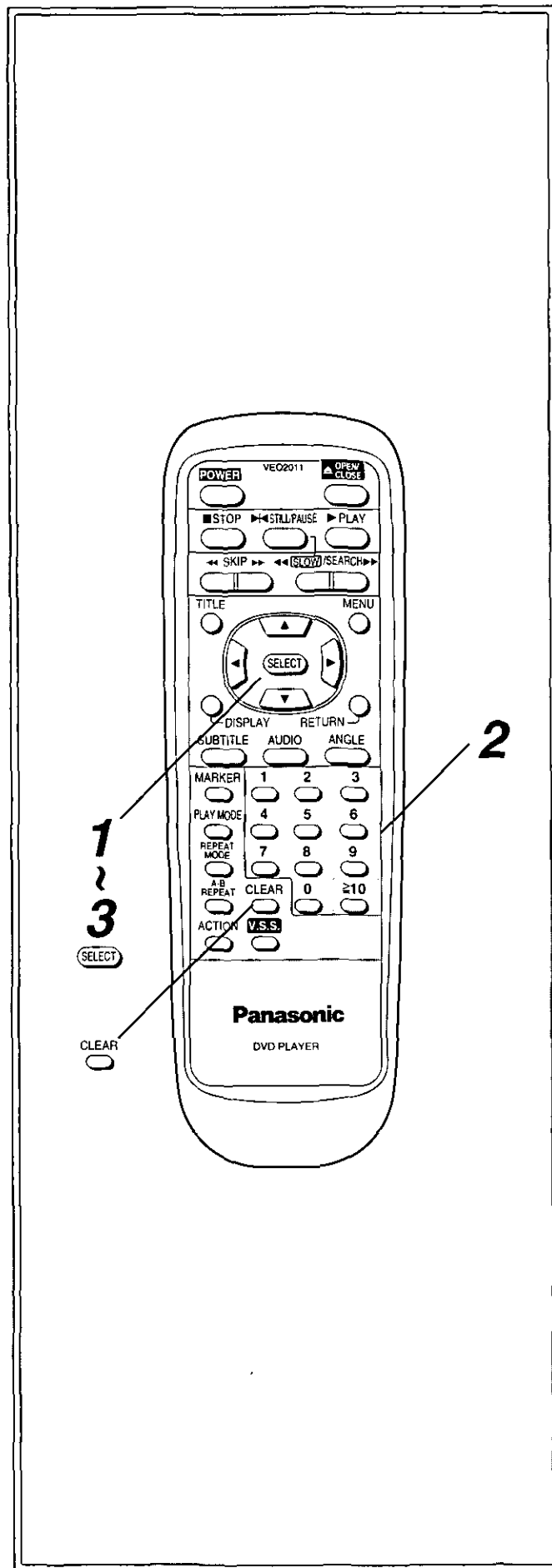

## Réglages initiaux

## Sélection de la langue du disque

[DVD uniquement]

Cette fonction permet de sélectionner la langue de la piste audio, la langue des sous-titres et la langue des menus de titre ou des menus de DVD qui sera utilisée pour la lecture de chaque disque.

## 1 À l'écran des réglages initiaux

Appuyer sur ▲/▼ pour sélectionner "1 Langues du disque" et appuyer sur SELECT.

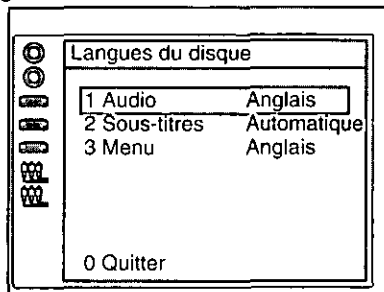

## 2 Appuyer sur ▲/▼ pour sélectionner la rubrique (1-3) et appuyer sur SELECT.

Si "1 Audio" est sélectionné

Anglais: L'anglais est sélectionné. (Réglage usine)

Français/Espagnol: Chaque langue est sélectionnée.

Version Originale: La langue originale de chaque disque est sélectionnée.

Autre \*\*\*\*: Il est possible de sélectionner une autre langue.

(Voir les codes de langue aux page 91.

Appuyer sur CLEAR si un code de langue incorrect a été entré.)

Si "2 Sous-titres" est sélectionné

Automatique:

La langue qui est sélectionnée est celle qui a été réglée au moment de la configuration "Audio". (Réglage usine)

- Si la langue réglée au moment de la configuration "Audio" est effectivement utilisée pendant la lecture, les sous-titres n'apparaissent pas.

- Si une autre langue est utilisée pendant la lecture, les sous-titres apparaissent dans la langue réglée au moment de la configuration "Audio".

Anglais/Français/Espagnol: Chaque langue est sélectionnée.

Autre \*\*\*\*: Il est possible de sélectionner une autre langue.

(Voir les codes de langue aux page 91.

Appuyer sur CLEAR si un code de langue incorrect a été entré.)

Si "3 Menu" est sélectionné

Anglais: L'anglais est sélectionné. (Réglage usine)

Français/Espagnol: Chaque langue est sélectionnée.

Autre \*\*\*\*: Il est possible de sélectionner une autre langue.

(Voir les codes de langue aux page 91.

Appuyer sur CLEAR si un code de langue incorrect a été entré.)

## 3 Appuyer sur ▲/▼ pour sélectionner la langue à chaque écran et appuyer sur SELECT.

L'écran de l'opération 1 s'affiche. Appuyer sur ▲/▼ pour sélectionner "0" et appuyer sur SELECT pour revenir à l'écran des réglages initiaux.

## Remarque:

- Si la langue sélectionnée n'existe pas sur le disque, c'est la langue spécifique à chaque disque qui est sélectionnée.

Voir également "Procédures communes à tous les réglages initiaux", page 65.

## Fijaciones iniciales

## Selección de idiomas de discos

[DVD solamente]

Esto es para seleccionar el idioma de la pista de sonido, el idioma de los subtítulos y el idioma utilizado en los menús de títulos o en los menús DVD que siempre se utilizarán para cada disco que sea reproducido.

## 1 En la pantalla de ajustes iniciales

Pulse ▲/▼ para seleccionar "1 Idiomas del Disco" y pulse SELECT.

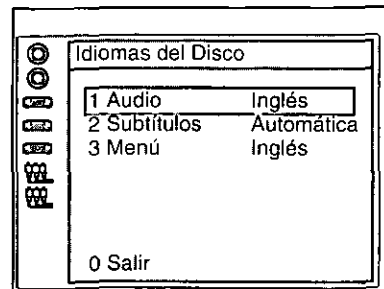

## 2 Pulse ▲/▼ para seleccionar el ítem preferido (1-3) y pulse SELECT.

Cuando se seleccione "1 Audio"

Inglés: Se selecciona inglés. (Fijación de fábrica)

Francés/Español: Se selecciona cada idioma.

Versión Original: Se seleccionará el idioma original de cada disco.

Otro \*\*\*\*: Se puede seleccionar el otro idioma.

(Consulte los códigos de idiomas de la página 91.

Pulse CLEAR si se introduce un código de idioma incorrecto.)

Cuando se seleccione "2 Subtítulos"

Automática:

Se seleccionará el mismo idioma que fue seleccionado en la preparación de "Audio". (Fijación de fábrica)

- Si el idioma seleccionado en la preparación de "Audio" se utiliza durante la reproducción, los subtítulos no aparecerán.

- Si se utiliza otro idioma durante la reproducción, los subtítulos aparecerán en el idioma seleccionado en la preparación de "Audio".

Inglés/Francés/Español: Se selecciona cada idioma.

Otro \*\*\*\*: Se puede seleccionar el otro idioma.

(Consulte los códigos de idiomas de la página 91.

Pulse CLEAR si se introduce un código de idioma incorrecto.)

Cuando se seleccione "3 Menú"

Inglés: Se selecciona inglés. (Fijación de fábrica)

Francés/Español: Se selecciona cada idioma.

Otro \*\*\*\*: Se puede seleccionar el otro idioma.

(Consulte los códigos de idiomas de la página 91.

Pulse CLEAR si se introduce un código de idioma incorrecto.)

## 3 Pulse ▲/▼ para seleccionar el idioma preferido en cada pantalla y pulse SELECT.

Se visualiza la pantalla del paso 1. Pulse ▲/▼ para seleccionar "0" y pulse SELECT para volver a la pantalla de ajustes iniciales.

## Nota:

- Si el idioma seleccionado no se encuentra disponible en el disco, se seleccionará el idioma designado por cada disco.

Consulte también "Procedimientos comunes de las fijaciones iniciales" en la página 65.

Initial settings

Selecting rating level [DVD only]

This is to disable the playing of specified DVDs which are unsuitable for children.

- Some DVDs are encoded with specific rating level. If the rating level of the disc is higher than that preset in the setup operation, playback of the disc will be prohibited.

**1** At the initial settings screen  
Press ▲/▼ to select "2 Ratings" and press SELECT.

All DVDs can be played back. (Factory preset)

DVDs for general audiences/children can be played back. (DVDs for adults are prohibited.)

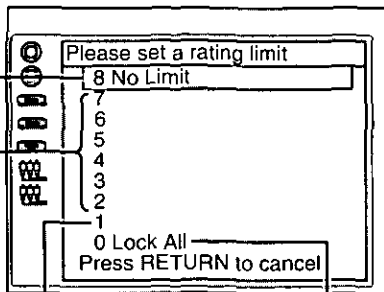

DVDs for children can be played back. (DVDs for adults/general audiences are prohibited.)

Playback of all DVDs is prohibited (e.g. to prohibit playback of DVDs for adults which are not encoded with rating level information)

**2** Press ▲/▼ to select the preferred level and press SELECT.

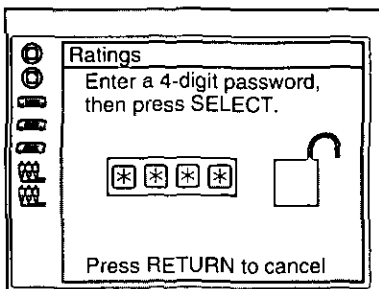

**3** When level 7 or lower is selected  
Input a 4-digit password and press SELECT.

The lock symbol appears closed to show the rating is locked.

Example: "4343"  
Do not forget your password.

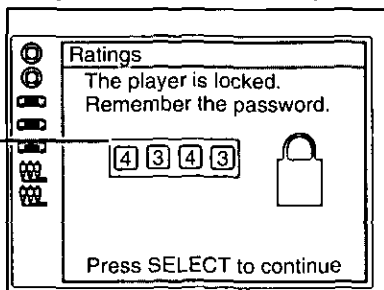

**4** Press SELECT.

Setting is finished and the initial settings screen is displayed.

- The rating is locked. Any discs whose rating is higher than the setting cannot be played back unless the correct password is entered.

Also refer to "Common procedures of initial settings" on page 64.

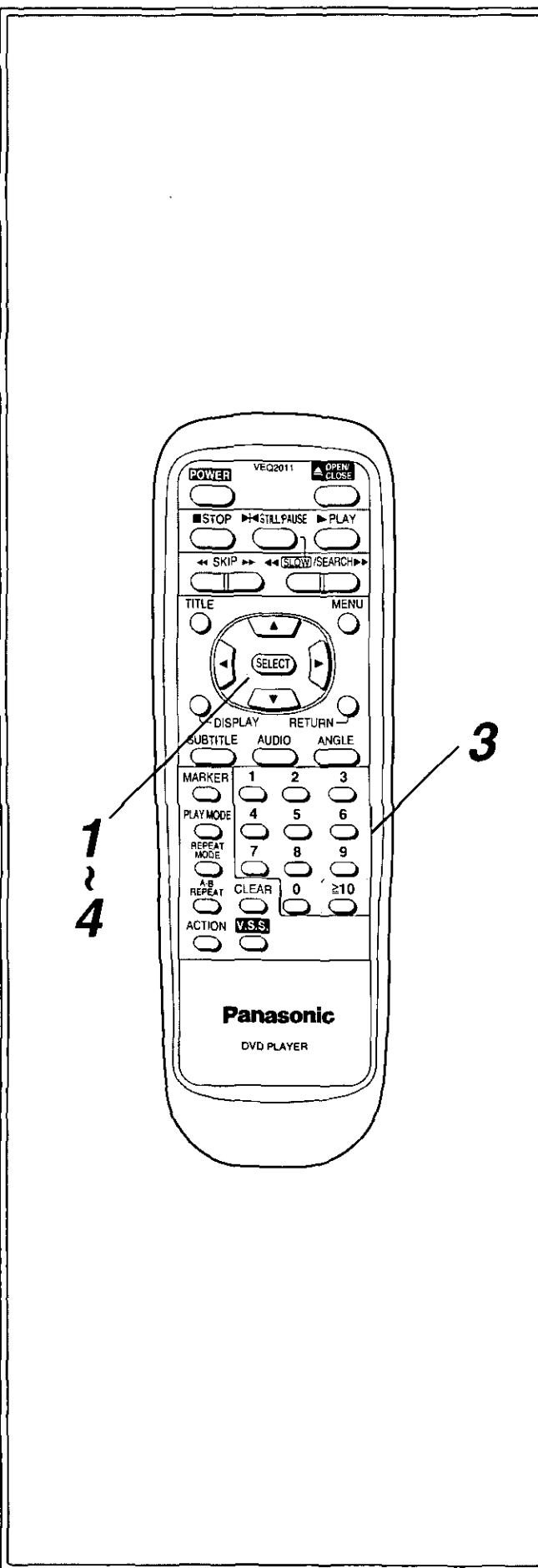

## Réglages initiaux

## Sélection du niveau de classement

[DVD uniquement]

Ce réglage a pour but d'invalider la lecture de DVD ne convenant pas aux enfants.

- Certains DVD sont codés avec un niveau de classement spécifique. Si le niveau de classement du disque est supérieur à celui pré-réglé lors des réglages initiaux, la lecture de ce disque sera interdite.

## 1 À l'écran des réglages initiaux

Appuyer sur ▲/▼ pour sélectionner "2 Restriction par classe" et appuyer sur SELECT.

La lecture de tous les DVD est autorisée. (Réglage usine)

La lecture des DVD pour grand public et enfants est autorisée. (La lecture des DVD pour adultes est interdite.)

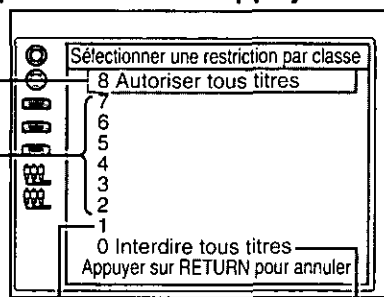

La lecture des DVD pour enfants est autorisée. (La lecture des DVD pour adultes/ grand public est interdite.)

La lecture de tous les DVD est interdite (ex. pour interdire la lecture des DVD pour adultes qui ne possèdent pas de code de niveau de classement).

## 2 Appuyer sur ▲/▼ pour sélectionner le niveau et appuyer sur SELECT.

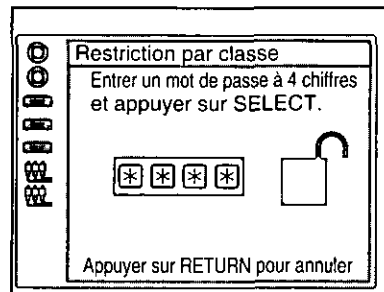

## 3 Si le niveau 7 ou un niveau inférieur est sélectionné Entrer le mot de passe à 4 chiffres et appuyer sur SELECT.

Le symbole de cadenas est maintenant fermé pour indiquer que le niveau de classement est verrouillé.

Exemple: "4343"  
Ne pas oublier le mot de passe.

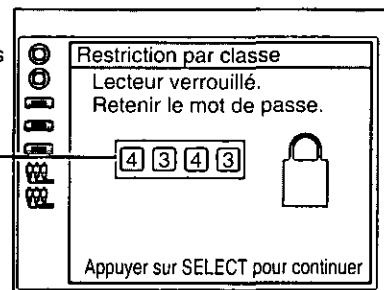

## 4 Appuyer sur SELECT.

Le réglage est terminé et l'écran des réglages initiaux s'affiche.

- Le niveau de classement est verrouillé. La lecture de tous les disques dont le niveau de classement est supérieur au niveau réglé est interdite, sauf sur entrée du mot de passe.

Voir également "Procédures communes à tous les réglages initiaux", page 65.

## Fijaciones iniciales

## Selección del nivel de censura

[DVD solamente]

Esto es para inhabilitar la reproducción de DVDs específicos que no son adecuados para los niños o incluso la reproducción de todos los discos.

- Algunos DVDs están codificados con niveles de censura específicos. Si el nivel de restricción de visión del disco es más alto que el prefijado en la operación de preparación, la reproducción del disco quedará prohibida.

## 1 En la pantalla de ajustes iniciales

Pulse ▲/▼ para seleccionar "2 Censura" y pulse SELECT.

Todos los DVDs pueden ser reproducidos. (Fijación de fábrica)

Los DVDs para el público en general/ niños pueden ser reproducidos. (Los DVDs para adultos están prohibidos.)

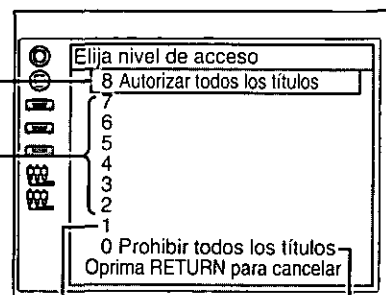

Los DVDs para niños pueden ser reproducidos. (Los DVDs para adultos/público en general están prohibidos.)

La reproducción de todos los DVDs está prohibida. (por ejemplo, para prohibir la reproducción de DVDs para adultos que no estén codificados con la información sobre la edad requerida para verlos)

## 2 Pulse ▲/▼ para seleccionar el nivel preferido y pulse SELECT.

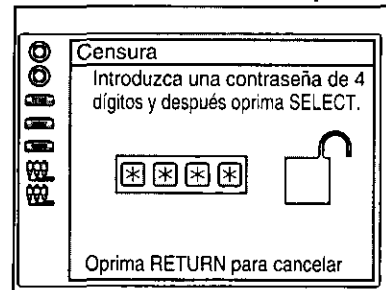

## 3 Cuando se seleccione el nivel 7 u otro inferior Introduzca una contraseña de 4 dígitos y pulse SELECT.

El símbolo del candado aparece cerrado para mostrar que la clasificación queda bloqueada.

Ejemplo: "4343"  
No se olvide de su contraseña.

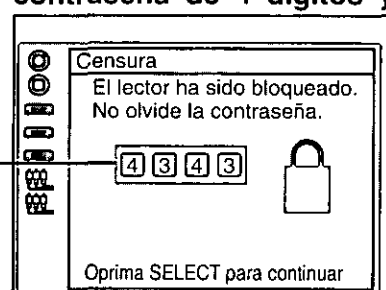

## 4 Pulse SELECT.

La fijación termina y se visualiza la pantalla de ajustes iniciales.

- El nivel de censura está bloqueado. Cualquier disco cuyo nivel sea más alto que el fijado no podrá ser reproducido a menos que se introduzca la contraseña correcta.

Consulte también "Procedimientos comunes de las fijaciones iniciales" en la página 65.

## Initial settings

### To change the settings

1. Press  $\blacktriangle/\blacktriangledown$  to select "2" at the initial settings screen and press SELECT.

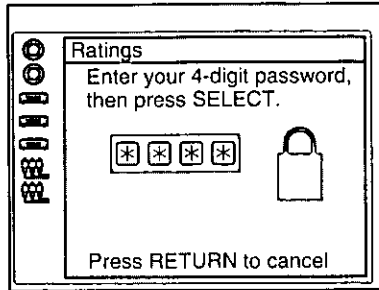

2. Input a 4-digit pass-word and press SELECT.

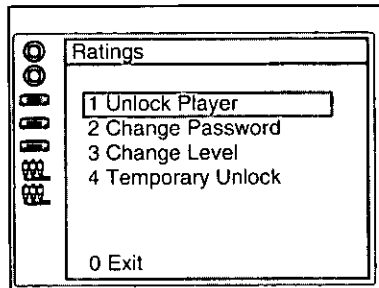

3. Press  $\blacktriangle/\blacktriangledown$  to select the preferred item (1–4) and press SELECT.
  - Press  $\blacktriangle/\blacktriangledown$  to select "0" and press SELECT to exit. (Setting is finished and the initial settings screen is displayed.)
4. **When "1 Unlock Player" is selected**  
Press SELECT.
- When "2 Change Password" is selected**  
Enter a new 4-digit password and press SELECT.  
Press SELECT again.
- When "3 Change Level" is selected**  
Press  $\blacktriangle/\blacktriangledown$  to select a level and press SELECT.
- When "4 Temporary Unlock" is selected**  
(The rating is unlocked temporarily only for the current disc.)  
Press SELECT.

Setting is finished and the initial settings screen is displayed.

#### Note:

- Some discs may not be encoded with specific rating level information though its disc jacket says that it is for "adults". For those discs, the age restriction will not work.

### Selecting language of On-Screen Display menu

- 1 At the initial settings screen  
Press  $\blacktriangle/\blacktriangledown$  to select "3 Menu Language" and press SELECT.

Factory preset

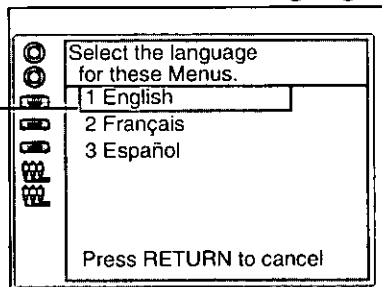

- 2 Press  $\blacktriangle/\blacktriangledown$  to select the preferred language (1–3) and press SELECT.

Setting is finished and the initial settings screen is displayed.

Also refer to "Common procedures of initial settings" on page 64.

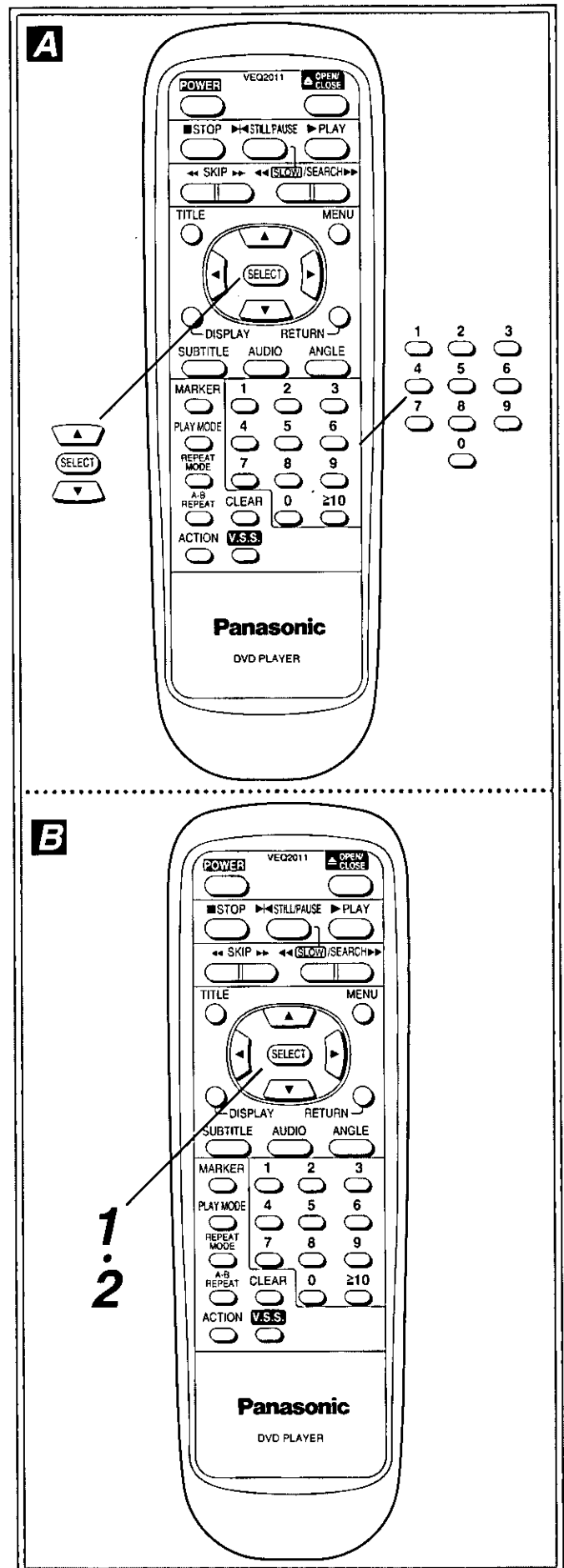

## Réglages initiaux

Pour modifier les réglages 

1. Appuyer sur ▲/▼ pour sélectionner "2" à l'écran des réglages initiaux et appuyer sur SELECT.

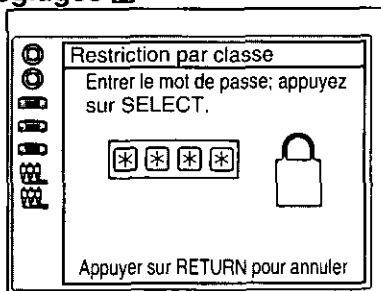

2. Entrer le mot de passe à 4 chiffres et appuyer sur SELECT.

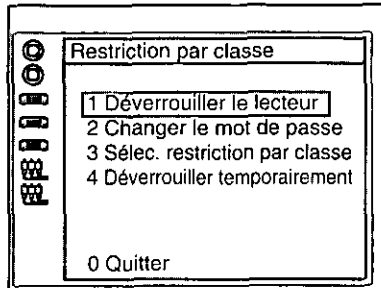

3. Appuyer sur ▲/▼ pour sélectionner la rubrique de son choix (1-4) et appuyer sur SELECT.

• Appuyer sur ▲/▼ pour sélectionner "0" et appuyer sur SELECT pour quitter la fonction. (Le réglage est terminé et l'écran des réglages initiaux s'affiche.)

4. Si "1 Déverrouiller le lecteur" est sélectionné

Appuyer sur SELECT.

Si "2 Changer le mot de passe" est sélectionné

Entrer le mot de passe à 4 chiffres et appuyer sur SELECT.

Appuyer de nouveau sur SELECT.

Si "3 Sélec. restriction par classe" est sélectionné

Appuyer sur ▲/▼ pour sélectionner un niveau et appuyer sur SELECT.

Si "4 Déverrouiller temporairement" est sélectionné

(Le niveau de classement est temporairement déverrouillé uniquement pour le disque en cours.)

Appuyer sur SELECT.

Le réglage est terminé et l'écran des réglages initiaux s'affiche.

## Remarque:

• Certains disques peuvent ne pas être codés avec des niveaux de restriction spécifiques, bien qu'ils soient qualifiés "pour adultes" sur la pochette. Avec ces disques, la restriction d'âge ne fonctionne pas.

Sélection de la langue des menus à l'écran 

1 À l'écran des réglages initiaux

Appuyer sur ▲/▼ pour sélectionner "3 Langues des Menus" et appuyer sur SELECT.

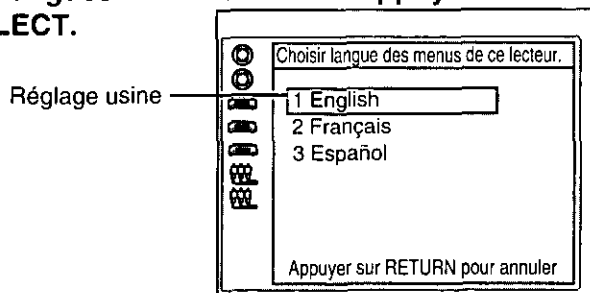

2 Appuyer sur ▲/▼ pour sélectionner la langue de son choix (1-3) et appuyer sur SELECT.

Le réglage est terminé et l'écran des réglages initiaux s'affiche.

Voir également "Procédures communes à tous les réglages initiaux", page 65.

## Fijaciones iniciales

Para cambiar las fijaciones 

1. Pulse ▲/▼ para seleccionar "2" en la pantalla de ajustes iniciales y pulse SELECT.

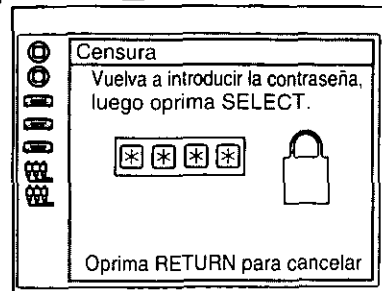

2. Introduzca una contraseña de 4 dígitos y pulse SELECT.

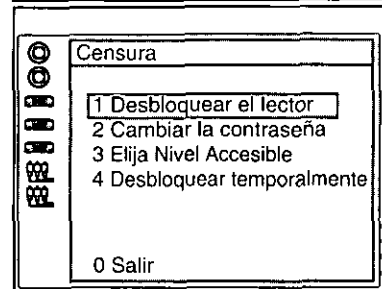

3. Pulse ▲/▼ para seleccionar el ítem preferido (1-4) y pulse SELECT.

• Pulse ▲/▼ para seleccionar "0" y pulse SELECT para salir.

(La fijación termina y se visualiza la pantalla de ajustes iniciales.)

4. Cuando se seleccione "1 Desbloquear el lector"

Pulse SELECT.

Cuando se seleccione "2 Cambiar la contraseña"

Introduzca contraseña de 4 cifras y pulse de nuevo SELECT. Pulse SELECT una nueva.

Cuando se seleccione "3 Elija Nivel Accesible"

Pulse ▲/▼ para seleccionar un nivel y pulse SELECT.

Cuando se seleccione "4 Desbloquear temporalmente"

(La calificación se desbloquea sólo temporalmente para el disco actual.)

Pulse SELECT.

La fijación termina y se visualiza la pantalla de ajustes iniciales.

## Nota:

• Algunos discos puede que no estén codificados con la información específica del nivel de acceso autorizado, aunque su carátula diga que son para adultos. Con esos discos, la restricción de edad no funcionará.

Selección del idioma del menú de visualización en pantalla 

1 En la pantalla de ajustes iniciales

Pulse ▲/▼ para seleccionar "3 Idioma del Menú" y pulse SELECT.

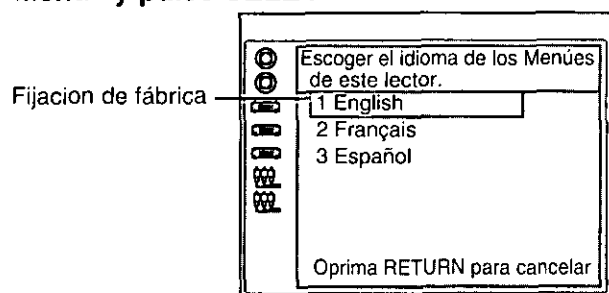

2 Pulse ▲/▼ para seleccionar el idioma preferido (1-3) y pulse SELECT.

La fijación termina y se visualiza la pantalla de ajustes iniciales.

Consulte también "Procedimientos comunes de las fijaciones iniciales" en la página 65.

Initial settings

**Switching the On-Screen Display ON or OFF**

You can select whether On-Screen Display messages such as Play and Stop will be displayed or not.

- At the initial settings screen  
Press ▲/▼ to select "4 On-Screen Messages" and press SELECT.

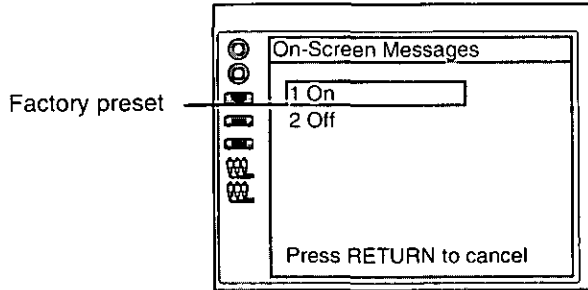

- Press ▲/▼ to select the preferred item (1 or 2) and press SELECT.

Setting is finished and the initial settings screen is displayed.

**Selecting the display brightness**

- At the initial settings screen  
Press ▲/▼ to select "5 FL Display" and press SELECT.

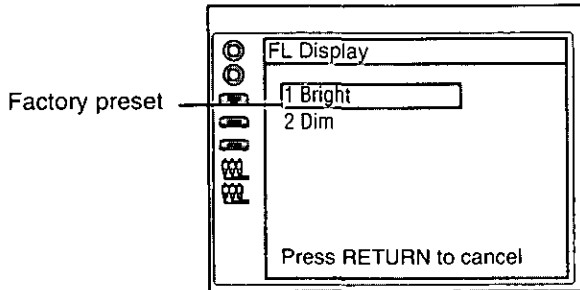

- Press ▲/▼ to select the preferred item (1 or 2) and press SELECT.

Setting is finished and the initial settings screen is displayed.

Also refer to "Common procedures of initial settings" on page 64.

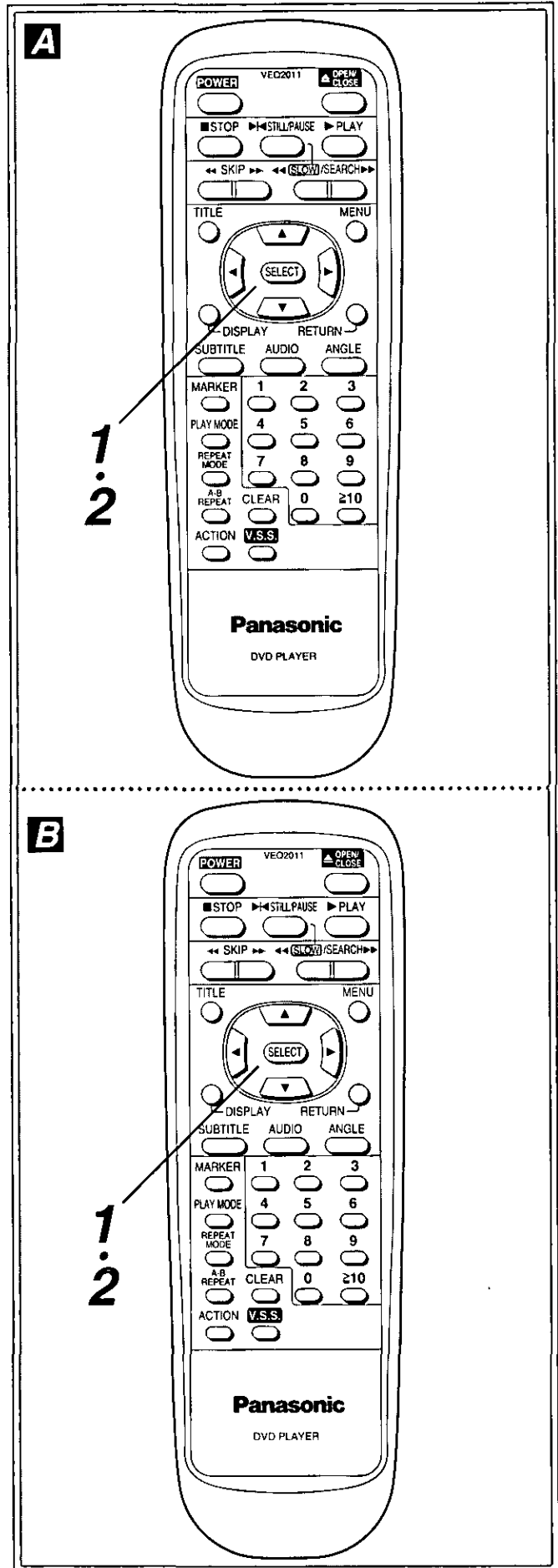



## Réglages initiaux

**Mise en/hors service de l'affichage à l'écran** 

Il est possible de régler si les messages de l'affichage à l'écran, par exemple Lecture et Pause, doivent s'afficher ou non.

- 1 À l'écran des réglages initiaux Appuyer sur **▲/▼** pour sélectionner "4 Affichage à l'écran" et appuyer sur **SELECT**.

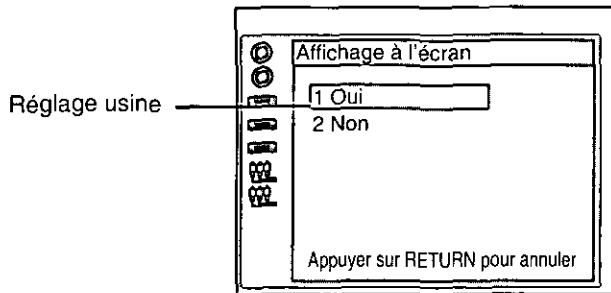

- 2 Appuyer sur **▲/▼** pour sélectionner la rubrique de son choix (1 ou 2) et appuyer sur **SELECT**.

Le réglage est terminé et l'écran des réglages initiaux s'affiche.

**Sélection de la luminosité de l'affichage** 

- 1 À l'écran des réglages initiaux Appuyer sur **▲/▼** pour sélectionner "5 Luminosité de l'afficheur" et appuyer sur **SELECT**.

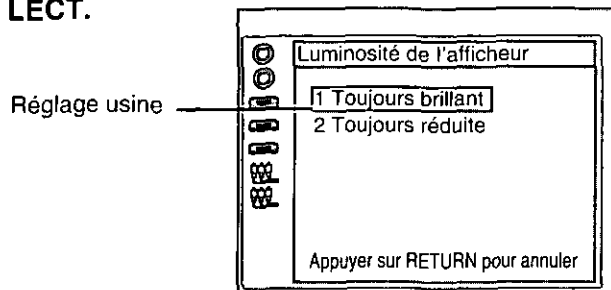

- 2 Appuyer sur **▲/▼** pour sélectionner la rubrique de son choix (1 ou 2) et appuyer sur **SELECT**.

Le réglage est terminé et l'écran des réglages initiaux s'affiche.

Voir également "Procédures communes à tous les réglages initiaux", page 65.

## Fijaciones iniciales

**Encendido o apagado de la visualización en pantalla** 

Podrá seleccionar si los mensajes de la visualización en pantalla, tales como Lectura y Pausa, van a ser visualizados o no.

- 1 En la pantalla de ajustes iniciales Pulse **▲/▼** para seleccionar "4 Indicación Pantalla" y pulse **SELECT**.

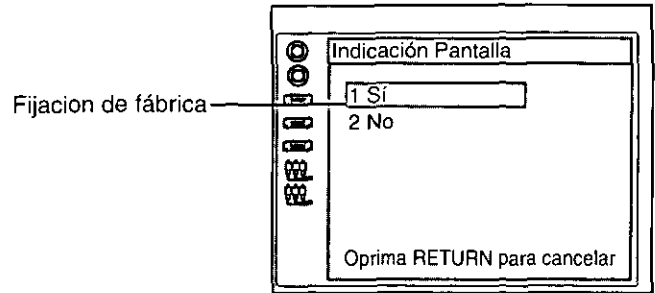

- 2 Pulse **▲/▼** para seleccionar el ítem preferido (1 o 2) y pulse **SELECT**.

La fijación termina y se visualiza la pantalla de ajustes iniciales.

**Selección del brillo del visualizador del aparato** 

- 1 En la pantalla de ajustes iniciales Pulse **▲/▼** para seleccionar "5 Luminosidad del display" y pulse **SELECT**.

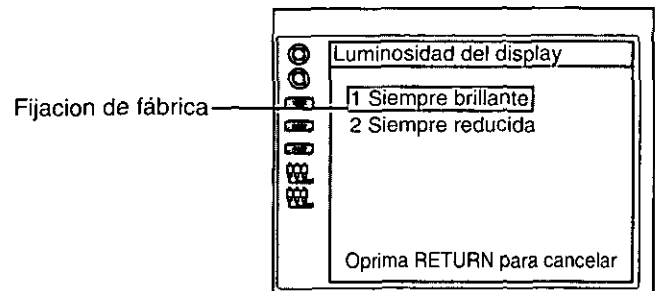

- 2 Pulse **▲/▼** para seleccionar el ítem preferido (1 o 2) y pulse **SELECT**.

La fijación termina y se visualiza la pantalla de ajustes iniciales.

Consulte también "Procedimientos comunes de las fijaciones iniciales" en la página 65.

Initial settings

Selecting TV screen type

Select the appropriate screen type according to your TV set; conventional size screen (4:3) or wide-screen (16:9).

- 1** At the initial settings screen  
 Press **▲/▼** to select "6 TV Aspect" and press **SELECT**.

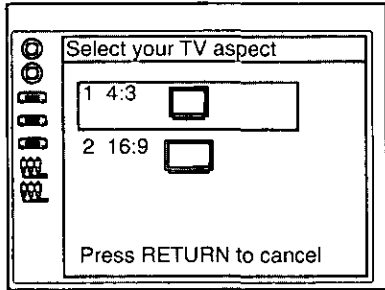

- 2** Press **▲/▼** to select the preferred item (1 or 2) and press **SELECT**.

**4:3**  Select when a conventional TV set is connected. (factory preset)

The video material formatted in the Pan & Scan style is played back in that style (the left and right edges are cut off).

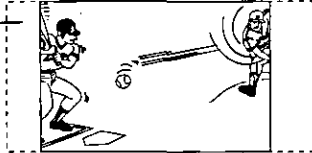

The video material not formatted in the Pan & Scan style is played back in the letterbox style (black bands appear at top and bottom of screen).



**16:9**  Select when a wide-screen TV set is connected.

Played in "FULL" size. (Setting the wide-screen TV to "FULL" mode is also necessary.)

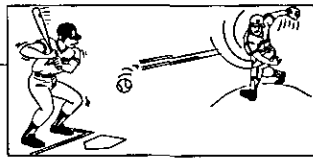

※ Each screen shows an example when the video material for a wide-screen is played. (This setting does not affect the video material for conventional size.)

Setting is finished and the initial settings screen is displayed.

Also refer to "Common procedures of initial settings" on page 64.

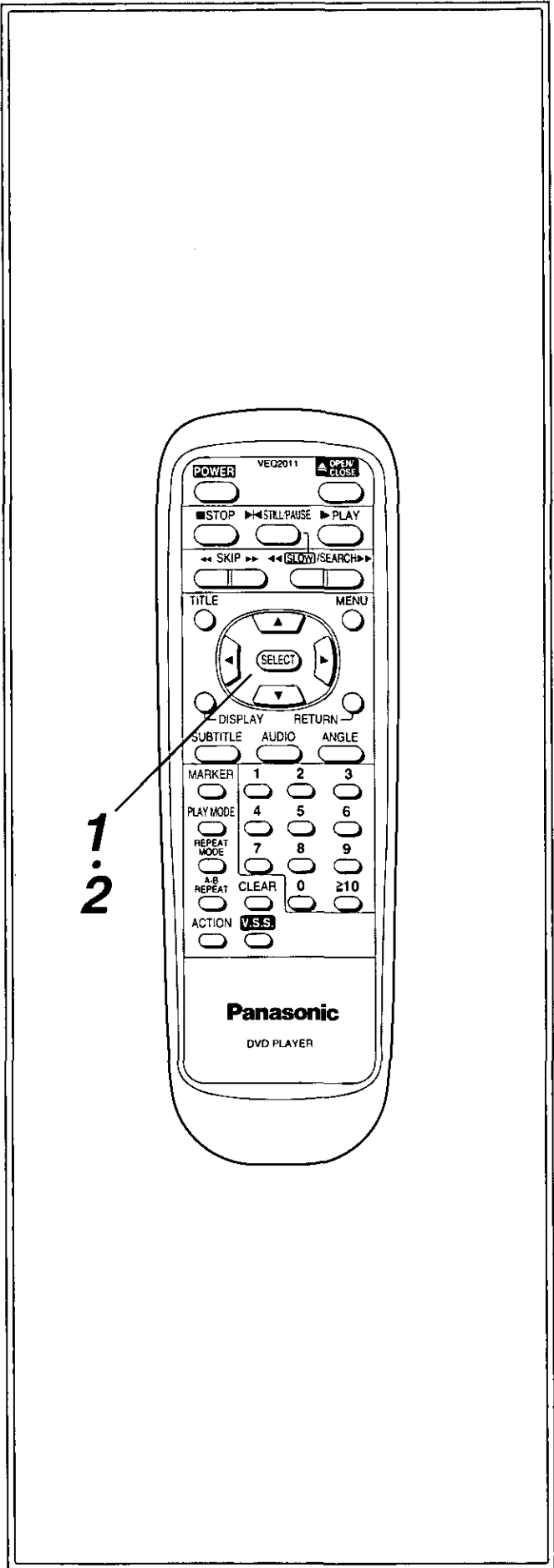

## Réglages initiaux

## Sélection du type d'écran du téléviseur

Sélectionner le type d'écran en fonction du téléviseur, à savoir écran classique (4:3) ou écran cinéma (16:9).

- 1** À l'écran des réglages initiaux  
Appuyer sur ▲/▼ pour sélectionner "6 Image TV" et appuyer sur SELECT.

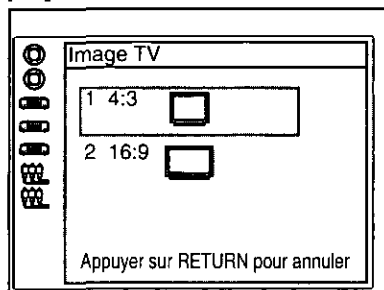

- 2** Appuyer sur ▲/▼ pour sélectionner la rubrique de son choix (1 ou 2) et appuyer sur SELECT.

4:3  Sélectionner ce paramètre avec un téléviseur classique. (Réglage usine)

Les matériaux vidéo formatés en style panoramique et balayage sont lus dans ce style (les bords gauche et droit sont coupés).

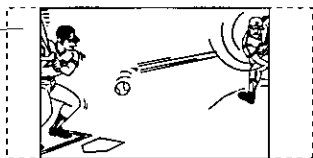

Les matériaux vidéo non formatés en style panoramique et balayage sont lus au format d'émission télévisée (des bandes noires apparaissent en haut et en bas de l'écran).

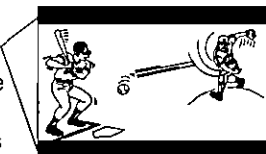

16:9  Sélectionner ce paramètre avec un téléviseur de format cinéma.

Lecture au format "FULL" (il faudra également régler l'écran du téléviseur au mode "FULL".)

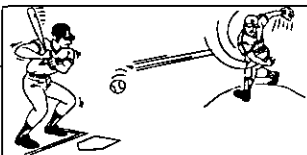

- ※ Chacun des écrans donne un exemple de lecture d'un matériau vidéo au format grand écran. (Ce paramètre est sans effet sur les signaux vidéo de format classique.)

Le réglage est terminé et l'écran des réglages initiaux s'affiche.

Voir également "Procédures communes à tous les réglages initiaux", page 65.

## Fijaciones iniciales

## Selección del tipo de pantalla de TV

Seleccione el tipo de pantalla apropiada a su televisor: pantalla de tamaño convencional (4:3) o pantalla ancha (16:9).

- 1** En la pantalla de ajustes iniciales  
Pulse ▲/▼ para seleccionar "6 Imagen de la TV" y pulse SELECT.

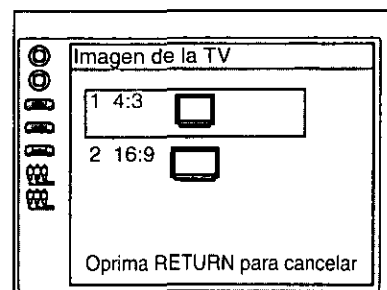

- 2** Pulse ▲/▼ para seleccionar el ítem preferido (1 o 2) y pulse SELECT.

4:3  Selecciónelo cuando se encuentre conectado un televisor convencional (fijación de fábrica).

El material de vídeo que ha sido formateado en el estilo de panorámica y exploración se reproduce en ese estilo (bordes derecho e izquierdo cortados).

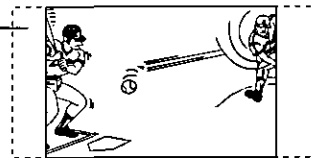

El material de vídeo que no ha sido formateado en el estilo de panorámica y exploración se reproduce en el estilo de buzón (bandas negras en la parte superior e inferior de la pantalla).



16:9  Selecciónelo cuando se encuentre conectado un televisor de pantalla ancha.

Reproducido en tamaño "FULL". (También es necesario fijar el televisor de pantalla ancha a "FULL".)

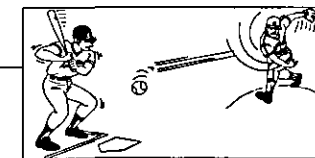

- ※ Cada pantalla muestra un ejemplo de cuando se reproduce material de vídeo para una pantalla ancha. (Esta fijación no afecta al material de vídeo de tamaño convencional.)

La fijación termina y se visualiza la pantalla de ajustes iniciales.

Consulte también "Procedimientos comunes de las fijaciones iniciales" en la página 65.

Initial settings

Selecting digital output **A**

Select the digital output to be output from the optical/coaxial digital audio output connector of the unit.

- At the initial settings screen Press **▲/▼** to select "7 Digital Audio Output" and press **SELECT**.

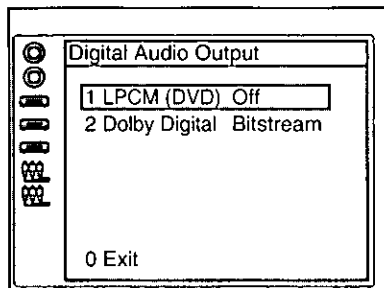

- Press **▲/▼** to select the preferred item (1 or 2) and press **SELECT**.

When "1 LPCM (DVD)" is selected

**Off:** Only linear PCM of 48 kHz/16 bit is output from the digital audio output connector. During playback of the DVD recorded in the linear PCM of 48 kHz/20 bit/24 bit or 96 kHz, no digital audio is output. (Factory preset)

**PCM:** During playback of the DVD recorded in the linear PCM of 48 kHz/20 bit/24 bit or 96 kHz, digital audio converted to 48 kHz/16 bit is output. (Digital output of PCM audio is restricted to 48 kHz/16 bit or below for copyright protection.)

When "2 Dolby Digital" is selected

**Bitstream:** Dolby Digital (AC-3) bitstream (2ch-5.1ch) is output. (Factory preset)

**PCM:** PCM (2ch) of 48 kHz/16 bit is output.

- Press **▲/▼** to select the preferred value at each screen and press **SELECT**.

The screen illustrated in step 1 is displayed. Press **▲/▼** to select "0" and press **SELECT** to return to the initial settings screen.

For your reference:

• Make settings as shown in the table **B** depending on the kind of amplifier that is connected to the optical/coaxial digital audio output connector.

\*1 Audio output from the unit's audio output connectors is converted to 48 kHz/16 bit in addition to audio from the digital audio output connector.

To enjoy high quality sound at 48 kHz/20 bit/24 bit or 96 kHz, connect the amplifier or decoder directly to the audio output connectors, not to the digital audio output connector. [Select "Off" at the "1 LPCM (DVD)".]

\*2 When connecting an amplifier (with an optical/coaxial digital input connector) which does not contain the Dolby Digital (AC-3) decoder, be sure to select "PCM". If "Bitstream" is selected, any attempt to play DVDs may cause such a high level of noise that it may be harmful to your ears and damage your speakers.

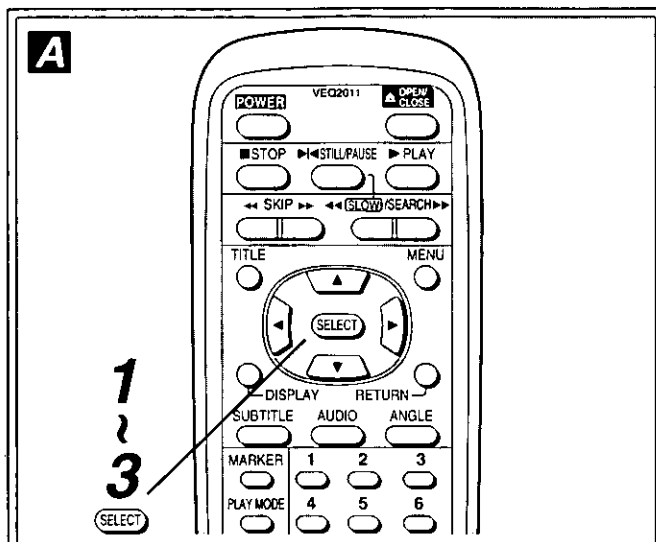

<b>B</b> Type of amplifier to be connected	Recommendable setting	
	LPCM (DVD)	Dolby Digital
No amplifier is connected	Off	Bitstream
AV amplifier (with digital audio input connector) without Dolby Digital decoder	PCM*1	PCM*2
AV amplifier including Dolby Digital decoder	PCM*1	Bitstream

<b>C</b> Type d'amplificateur à raccorder	Réglage recommandé	
	LPCM (DVD)	Dolby Digital
Aucun amplificateur raccordé	Non	Bitstream
Amplificateur AV (avec connecteur d'entrée audio numérique) sans décodeur Dolby Digital	PCM*1	PCM*2
Amplificateur AV équipé d'un décodeur Dolby Digital	PCM*1	Bitstream

<b>D</b> Tipo de amplificador que va a ser conectado	Ajuste recomendado	
	LPCM (DVD)	Dolby Digital
No está conectado un amplificador	No	Bitstream
Amplificador AV (con conector de entrada de audio digital) sin decodificador Dolby Digital	PCM*1	PCM*2
Amplificador AV incluyendo decodificador Dolby Digital	PCM*1	Bitstream

Also refer to "Common procedures of initial settings" on page 64.

## Réglages initiaux

Sélection de la sortie numérique 

Sélectionner la sortie numérique à envoyer par le connecteur de sortie numérique optique/coaxial de l'appareil.

## 1 À l'écran des réglages initiaux

Appuyer sur **▲/▼** pour sélectionner "7 Sortie audio numérique" et appuyer sur **SELECT**.

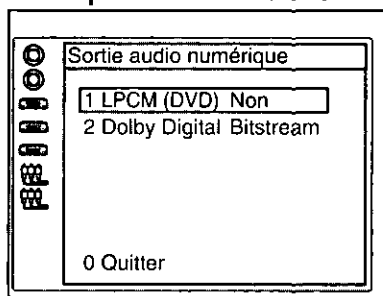
2 Appuyer sur **▲/▼** pour sélectionner la rubrique de son choix (1 ou 2) et appuyer sur **SELECT**.

Si "1 LPCM (DVD)" est sélectionné

**Non:** Seul le signal PCM linéaire de 48 kHz/16 bits est envoyé par le connecteur de sortie audio numérique. À la lecture d'un DVD enregistré au format PCM linéaire de 48 kHz/20 bits/24 bits ou de 96 kHz, aucun signal audio n'est envoyé. (Réglage usine)

**PCM:** À la lecture d'un DVD enregistré au format PCM linéaire de 48 kHz/20 bits/24 bits ou de 96 kHz, le signal audio numérique est converti en 48 kHz/16 bits et envoyé. (La sortie numérique du signal audio PCM est restreinte à 48 kHz/16 bits ou en-dessous à des fins de protection des droits d'auteur.)

Si "2 Dolby Digital" est sélectionné

**Bitstream:** Le flux de bits Dolby Digital (AC-3) (2 canaux-5.1 canaux) est envoyé. (Réglage usine)

**PCM:** Le signal PCM (2ch) de 48 kHz/16 bits est envoyé.

3 Appuyer sur **▲/▼** pour sélectionner le paramètre à chaque écran et appuyer sur **SELECT**.

L'écran de l'opération 1 s'affiche. Appuyer sur **▲/▼** pour sélectionner "0" et appuyer sur **SELECT** pour revenir à l'écran des réglages initiaux.

## Pour référence:

- Les réglages du Tableau  dépendent du type d'amplificateur raccordé au connecteur de sortie audio numérique optique/coaxial.
- \*1 La sortie audio des connecteurs de sortie audio de l'appareil est convertie en 48 kHz/16 bits en plus des signaux audio envoyés par le connecteur de sortie audio numérique. Pour obtenir un son de haute qualité à 48 kHz/20 bits/24 bits ou à 96 kHz, raccorder l'amplificateur ou le décodeur directement aux connecteurs de sortie audio, et non au connecteur de sortie audio numérique. [Sélectionner "Non" à "1 LPCM (DVD)"].
- \*2 Pour le raccordement d'un amplificateur (avec connecteur d'entrée numérique optique/coaxial) non équipé d'un décodeur Dolby Digital (AC-3), bien sélectionner "PCM". Si "Bitstream" est sélectionné, toute tentative de lecture d'un DVD risque de provoquer un tel niveau de bruit qu'il y a risque de dommage pour l'ouïe et les enceintes.

Voir également "Procédures communes à tous les réglages initiaux", page 65.

## Fijaciones iniciales

Selección de la salida digital 

Seleccione la salida digital que va a salir desde el conector de salida de audio digital óptico/coaxial del aparato.

## 1 En la pantalla de ajustes iniciales

Pulse **▲/▼** para seleccionar "7 Salida de Audio Digital" y pulse **SELECT**.

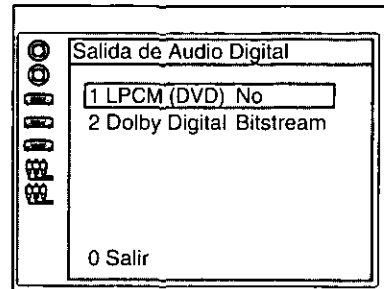
2 Pulse **▲/▼** para seleccionar el ítem preferido (1 o 2) y pulse **SELECT**.

Cuando se seleccione "1 LPCM (DVD)"

**No:** Por el conector de salida de audio digital solamente sale PCM lineal de 48 kHz/16 bits. Durante la reproducción del DVD grabado en el PCM lineal de 48 kHz/20 bits/24 bits o 96 kHz, no sale audio digital. (Fijación de fábrica)

**PCM:** Durante la reproducción del DVD grabado en el PCM lineal de 48 kHz/20 bits/24 bits o 96 kHz, sale audio digital convertido a 48 kHz/16 bits. (La salida digital de audio PCM está restringida a 48 kHz/16 bits o menos para proteger los derechos de autor.)

Cuando se seleccione "2 Dolby Digital"

**Bitstream:** Sale un flujo de bits Dolby Digital (AC-3) (2ch-5.1ch). (Fijación de fábrica)

**PCM:** Sale PCM (2ch) de 48 kHz/16 bits.

3 Pulse **▲/▼** para seleccionar el valor preferido y pulse **SELECT**.

Se visualiza la pantalla del paso 1. Pulse **▲/▼** para seleccionar "0" y pulse **SELECT** para volver a la pantalla de ajustes iniciales.

## Para su referencia:

- Realice los ajustes de la forma mostrada en la tabla  dependiendo del tipo de amplificador que esté conectado al conector de salida de audio digital óptico/coaxial.
- \*1 La salida de audio procedente de los conectores de salida de audio del aparato es convertida a 48 kHz/16 bits además del audio procedente del conector de salida de audio digital. Para disfrutar de un sonido de alta calidad a 48 kHz/20 bits/24 bits o 96 kHz, conecte el amplificador o el decodificador directamente a los conectores de salida de audio, no al conector de salida de audio digital. [Seleccione "No" en "1 LPCM (DVD)"].
- \*2 Cuando conecte un amplificador (con un conector de entrada digital óptico/coaxial) que no tenga decodificador Dolby Digital (AC-3), asegúrese de seleccionar "PCM". Si se selecciona "Bitstream", cualquier intento de reproducir DVDs causará un alto nivel de ruido que éste podrá dañar sus oídos y estropear sus altavoces.

Consulte también "Procedimientos comunes de las fijaciones iniciales" en la página 65.

Initial settings

Other settings

- At the initial settings screen  
Press ▲/▼ to select "9 Other Settings"  
and press SELECT.

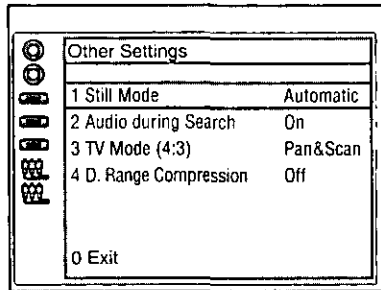

- Press ▲/▼ to select the preferred item (1-4) and press SELECT.

When "1 Still Mode" is selected

**Automatic:** "Frame still" and "Field still" are automatically selected during the still mode. (Factory preset)

**Field:** Select this setting when jittering occurs in the pictures even when "Automatic" is selected.

When "2 Audio during Search" is selected

**On:** Factory preset (When audio during search is not desired, select "Off".)

**Off:** Select this setting if audio during search is not desired.

When "3 TV Mode (4:3)" is selected

**Pan & Scan:** The video material for a wide-screen will be played back in the Pan & Scan style on a conventional size TV. (Factory preset)

- Video material not formatted in the Pan & Scan style will be played back in the letterbox style. (See page 74.)

**Letterbox:** Select this setting to play back the video material for a wide-screen in the letterbox style on a conventional size TV.

When "4 D. (Dynamic) Range Compression" is selected

**Off:** Normal audio range is selected. (Factory preset)

**On:** Select this setting to enjoy listening to dynamic sound even on a low volume. This is useful for late-night listening. [This function only works with Dolby Digital (AC-3) DVDs.]

- Press ▲/▼ to select the preferred value at each screen and press SELECT.

The screen illustrated in step 1 is displayed. Press ▲/▼ to select "0" and press SELECT to return to the initial settings screen.

Also refer to "Common procedures of initial settings" on page 64.

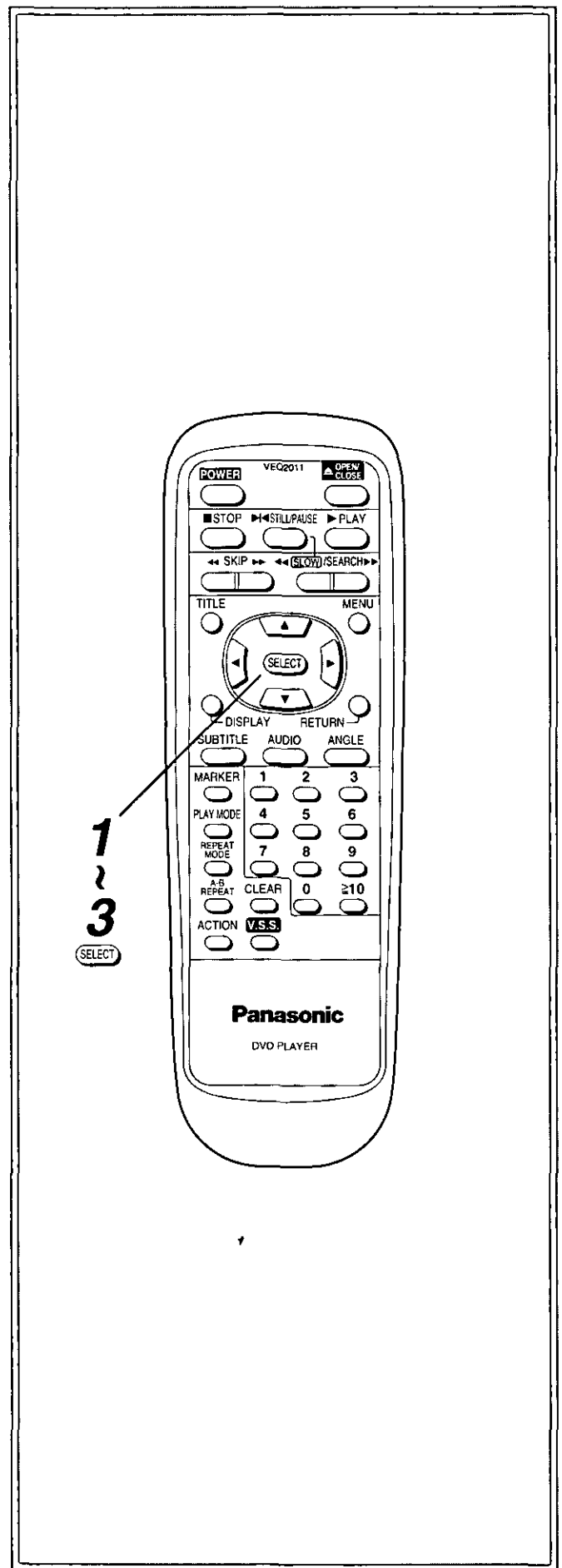

## Réglages initiaux

## Autres réglages

- 1** A l'écran des réglages initiaux Appuyer sur ▲/▼ pour sélectionner "9 Options avancées" et appuyer sur SELECT.

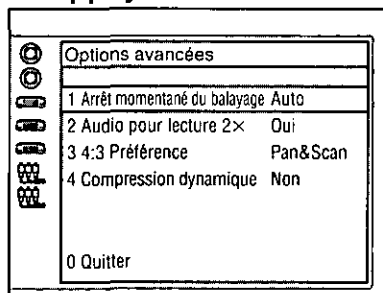

- 2** Appuyer sur ▲/▼ pour sélectionner la rubrique de son choix (1-4) et appuyer sur SELECT.

**Si "1 Arrêt momentané du balayage" est sélectionné**  
**Auto:** "Arrêt sur image" et "Arrêt sur trame" sont automatiquement sélectionnés pendant le mode d'arrêt sur image. (Réglage usine)

**Champ:** Sélectionner ce paramètre si des instabilités se produisent dans l'image même avec le réglage "Automatique".

**Si "2 Audio pour lecture 2X" est sélectionné**

**Oui:** Réglage usine (Si les parasites sont gênants pendant le repérage, sélectionner "Non".)

**Non:** Sélectionner ce paramètre pour supprimer le son pendant le repérage.

**Si "3 4:3 Préférence" est sélectionné**

**Pan & Scan:** Les signaux vidéo pour écran cinéma seront reproduits au style panoramique et balayage sur un téléviseur de style classique. (Réglage usine)

- Les signaux vidéo non formatés en style panoramique et balayage seront lus au style d'émission télévisée. (Voir page 75.)

**Letterbox:** Sélectionner ce paramètre pour lire les signaux vidéo d'un écran cinéma au style d'émission télévisée sur un téléviseur classique.

**Si "4 Compression dynamique" est sélectionné**

**Non:** La plage audio normale est sélectionnée. (Réglage usine)

**Oui:** Sélectionner ce paramètre pour obtenir un son dynamique même à faible volume. Ceci est pratique pour l'écoute nocturne. [Cette fonction n'est possible qu'avec les DVD Dolby Digital (AC-3).]

- 3** Appuyer sur ▲/▼ pour sélectionner le paramètre à chaque écran et appuyer sur SELECT.

L'écran de l'opération 1 s'affiche. Appuyer sur ▲/▼ pour sélectionner "0" et appuyer sur SELECT pour revenir à l'écran des réglages initiaux.

Voir également "Procédures communes à tous les réglages initiaux", page 65.

## Fijaciones iniciales

## Otros ajustes

- 1** En la pantalla de ajustes iniciales Pulse ▲/▼ para seleccionar "9 Opciones avanzadas" y pulse SELECT.

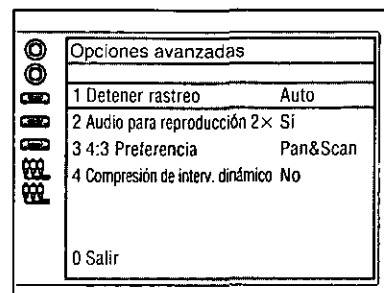

- 2** Pulse ▲/▼ para seleccionar el ítem preferido (1-4) y pulse SELECT.

**Quando se seleccione "1 Detener rastreo"**

**Auto:** Durante el modo de imagen fija se seleccionarán automáticamente "Frame still" y "Field still". (Fijación de fábrica)

**Campo:** Seleccione este ajuste cuando ocurra "distorsión" en las imágenes, incluso cuando se haya seleccionado "Automático".

**Quando se seleccione "2 Audio para reproducción 2X"**

**Sí:** Fijación de fábrica (Seleccione "No" cuando se produzcan ruidos desagradables durante la búsqueda.)

**No:** Seleccione esta fijación si no necesita la búsqueda con audio.

**Quando se seleccione "3 4:3 Preferencia"**

**Pan & Scan:** El material de vídeo para una pantalla ancha se reproducirá en el estilo de panorámica y exploración en un televisor de tamaño convencional. (Fijación de fábrica)

- El material de vídeo que no ha sido formateado en el estilo de panorámica y exploración se reproduce en el estilo de buzón. (Consulte la página 75.)

**Letterbox:** Seleccione este ajuste para reproducir el material de vídeo para una pantalla ancha en el estilo de buzón en un televisor de tamaño convencional.

**Quando se seleccione "4 Compresión de interv. dinámico"**

**No:** Se selecciona el margen de audio normal. (Fijación de fábrica)

**Sí:** Seleccione este ajuste para disfrutar de un sonido dinámico incluso a bajo volumen. Esto es muy útil para escuchar tarde durante la noche. [Esta función sólo se activa con DVDs Dolby Digital (AC-3).]

- 3** Pulse ▲/▼ para seleccionar el valor preferido y pulse SELECT.

Se visualiza la pantalla del paso 1. Pulse ▲/▼ para seleccionar "0" mediante el mando de control y pulse SELECT para volver a la pantalla de ajustes iniciales.

Consulte también "Procedimientos comunes de las fijaciones iniciales" en la página 65.

## Disc handling and maintenance

### Handling precautions

- Hold the disc by the edges so the surface will not be soiled with fingerprints. **(A)**  
Fingerprints, dirt and scratches can cause skipping and distortion.
- Do not write on the label side with a ball-point pen or other writing utensils.
- Do not use record cleaning sprays, benzine, thinner, static electricity prevention liquids or any other solvent.
- Be careful not to drop or bend the disc.
- Do not install more than 1 disc on the disc tray.
- Do not try to close the disc tray when the disc is not installed properly. **(B)**
- Be sure to store the disc in its exclusive case when not in use.

### If the surface is soiled **(C)**

Wipe gently with a soft, damp (water only) cloth.  
When wiping discs, always move the cloth from the center hole toward the outer edge.  
(If you wipe the discs using a circular motion, circular scratches are likely to occur, which will cause noise.)

### If the disc is brought from a cold to a warm environment, moisture may form on the disc

Wipe this moisture off with a soft, dry, lint-free cloth before using the disc.

### Improper disc storage

You can damage discs if you store them in the following places:

- Areas exposed to direct sunlight
- Humid or dusty areas
- Areas directly exposed to a heat outlet or heating appliance

### Discs which cannot be played with this player

- DVD with Region No. other than "1" or "ALL"
- DVD of PAL system
- DVD-ROM
- DVD-R/DVD-RAM
- CD-ROM
- CDV
- CD-G
- Do not try to play Photo CD or CD-R.

### Maintenance

- Be sure to turn the power button OFF and disconnect the AC power cord before maintaining the unit.
- Wipe this unit with a dry, soft cloth.  
If the surfaces are extremely dirty, wipe clean with a cloth which has been dipped in a weak soap-and-water solution and wrung out thoroughly, and then wipe again with a dry cloth.
- Never use alcohol, benzine, thinner, cleaning fluid or other chemicals. And do not use compressed air to remove dust.

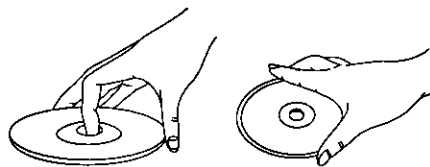
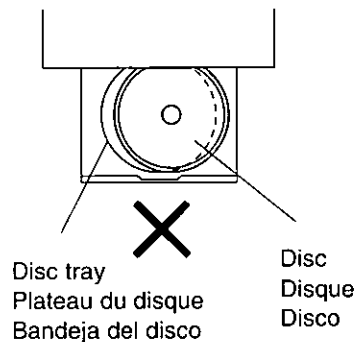
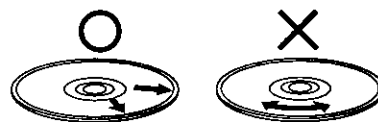
**A****B****C**



## Maniement des disques et entretien

### Précautions de maniement

- Tenir le disque par les bords de façon à ne pas laisser de marques de doigt sur la surface. (A)
- Les marques de doigt, la saleté et les rayures peuvent provoquer des sauts de lecture et de la distorsion.
- Ne pas écrire sur le côté portant l'étiquette avec un stylo-bille ou tout autre instrument d'écriture.
- Ne pas utiliser de vaporisateurs de nettoyage pour disques, benzène, diluant, liquides anti-électricité statique ni aucun autre solvant d'aucune sorte.
- Faire attention de ne pas faire tomber ni plier le disque.
- Ne pas mettre plus d'un disque dans le plateau du disque.
- Ne pas essayer de refermer le plateau du disque si le disque n'est pas installé correctement. (B)
- Bien ranger le disque dans son étui quand il n'est pas utilisé.

### Si la surface du disque est sale C

L'essuyer délicatement avec un chiffon doux et humide (eau seulement).

Pour essuyer les disques, toujours déplacer le chiffon de l'orifice central vers le bord extérieur.

(Si les disques sont essuyés suivant un mouvement circulaire, cela risque de provoquer des rayures circulaires qui engendreront des parasites.)

### Si le disque est amené d'un environnement froid à une pièce chaude, de l'humidité risque de se former sur le disque

Essuyer l'humidité avec un chiffon doux, sec et sans peluche avant d'utiliser le disque.

### Lieux de rangement inadéquats

On risque d'abîmer les disques si on les range dans les endroits suivants:

- Endroits exposés en plein soleil
- Endroits humides ou poussiéreux
- Endroits directement exposés à une bouche de chaleur ou à un appareil de chauffage

### Disques qui ne peuvent être lus sur ce lecteur

- DVD avec No. de région autre que "1" ou "ALL"
- DVD au format PAL
- DVD-ROM
- DVD-R/DVD-RAM
- CD-ROM
- CDV
- CD-G
- Ne pas tenter de lire des CD photo ou des CD-R.

### Entretien

- Bien couper le contact et débrancher la fiche d'alimentation avant tout entretien de l'appareil.
- Essuyer l'appareil avec un chiffon doux et sec. Si les surfaces sont très sales, les essuyer avec un chiffon trempé dans une solution d'eau et de savon douce et bien essoré, puis essuyer à nouveau avec un chiffon sec.
- Ne jamais utiliser d'alcool, benzine, de diluant, de liquide de nettoyage ni aucun autre produit chimique. Par ailleurs, ne pas utiliser d'air comprimé pour enlever la poussière.

## Manejo de los discos y mantenimiento

### Cuidados en la manipulación

- Sujete el disco por los bordes para no ensuciar las superficies con huellas dactilares. (A)
- Las huellas dactilares, la suciedad y las rayas harán que el sonido salte y se distorsione.
- No escriba en el lado de la etiqueta con un bolígrafo u otro utensilio de escribir.
- No utilice aerosoles de limpieza de discos analógicos, bencina, diluyentes de pintura, líquidos de prevención de electricidad estática ni cualquier otro disolvente.
- Tenga cuidado para no dejar caer ni doblar el disco.
- No instale más de un disco en una bandeja de disco.
- No intente cerrar la bandeja del disco cuando el disco no esté bien puesto. (B)
- Asegúrese de guardar el disco en su caja cuando no lo utilice.

### Si la superficie está sucia C

Límpiala suavemente con un paño suave humedecido (sólo en agua).

Cuando limpie discos, mueva siempre el paño desde el centro hacia el borde exterior.

(Si limpia los discos con un movimiento circular será muy posible que éstos se rayen sentido circular, lo que producirá ruidos.)

### Si el disco se pasa de un lugar frío a otro caliente podrá formarse condensación

Limpie la condensación con un paño suave, seco y sin pelusa antes de utilizar el disco.

### Cuidados al guardar los discos

Los discos podrán estropearse si se guardan en los lugares siguientes:

- Lugares expuestos a la luz directa del sol
- Lugares húmedos o polvorientos
- Lugares expuestos directamente a una salida de aire caliente o a un aparato de calefacción

### Discos que no pueden ser reproducidos en este reproductor

- DVD con un número de la zona diferente del "1" u "ALL"
- DVD de PAL sistema
- DVD-ROM
- DVD-R/DVD-RAM
- CD-ROM
- CDV
- CD-G
- No intente reproducir discos compactos de fotografías ni CD-R.

### Mantenimiento

- Asegúrese de poner la alimentación en el modo de espera y desconecte el cable de alimentación de CA antes de realizar trabajos de mantenimiento en el aparato.
- Limpie este aparato con un paño blando y seco. Si las superficies están muy sucias, límpielas con un paño humedecido en una solución suave de jabón y agua que esté bien escurrido, y luego pase un paño seco.
- Nunca utilice alcohol, bencina, diluyente, líquido de limpieza u otros productos químicos. Y no utilice aire comprimido para quitar el polvo.

## Troubleshooting

Before requesting service for this unit, check the chart below for a possible cause of the problem you are experiencing. Some simple checks or a minor adjustment on your part may eliminate the problem and restore proper operation.

If you are in doubt about some of the check points, or if the remedies indicated in the chart do not solve the problem, consult your dealer for instructions.

[Consult PASC Authorized Servicenters for detailed instructions or call 1-888-PANA-DVD (1-888-726-2383) for the address of an authorized factory servicenter.]

Symptom (Common)	Remedy
No power	Insert the AC power plug securely into the power outlet.
Power turns itself off.	The power is automatically turned off after approx. 30 minutes have elapsed in the stop mode (auto power-off function). Turn the power back on.
<ul style="list-style-type: none"> <li>● Play fails to start even when PLAY is pressed.</li> <li>● Play starts but then stops immediately.</li> </ul>	<ul style="list-style-type: none"> <li>● Condensation has formed: wait about 1 to 2 hours to allow the player to dry out.</li> <li>● This player cannot play discs other than DVDs, Video CDs and CDs.</li> <li>● The disc may be dirty and may require cleaning.</li> <li>● Ensure that the disc is installed with the label side up.</li> </ul>
No picture.	<ul style="list-style-type: none"> <li>● Ensure that the equipment is connected properly.</li> <li>● Ensure that the input setting for the TV is "Video".</li> </ul>
<ul style="list-style-type: none"> <li>● No sound.</li> <li>● Distorted sound.</li> </ul>	<ul style="list-style-type: none"> <li>● Ensure that the equipment is connected properly.</li> <li>● Ensure that the input settings for the TV and stereo system are correct.</li> </ul>
Picture is distorted during rapid advance or rapid reverse.	The picture will be somewhat distorted at times: this is normal.
No rapid advance (or rapid reverse) play.	Some discs may have sections which prohibit rapid advance (or rapid reverse).
No 4:3 (16:9) picture.	Choose the correct setup "TV Aspect" item which matches the TV set used.
No on-screen display.	The "Off" setting is selected for "On-Screen Messages": select "On".
No operations can be performed with the remote control.	<ul style="list-style-type: none"> <li>● Check the batteries are installed with the correct polarities (+ and -).</li> <li>● The batteries are depleted: replace them with new ones.</li> <li>● Point the remote control unit at the remote control sensor and operate.</li> <li>● Operate the remote control unit at a distance of not more than 23 feet (7 meters) from the remote control sensor.</li> <li>● Remove the obstacles between the remote control unit and remote control sensor.</li> </ul>
No key operation (by the unit and/or the remote control) is effective.	Set the POWER button to OFF and then back to ON. Alternatively, turn off the power, disconnect the power plug and then re-connect it. (The player may not be operating properly due to lightning, static electricity or some other external factor.)
On-Screen Menu Icons not displayed or only partially displayed on the TV Screen.	Select the appropriate TV screen type by consulting the operating manual for the TV.
If you cannot solve your problem.	Call our Panasonic Customer Call Center at 1-888-PANA-DVD (1-888-726-2383) for further assistance.

Symptom [DVD]	Remedy
Play does not start even when title is selected.	Confirm the "Ratings" setting.

Symptom [DVD]	Remedy
Audio soundtrack and/or subtitle language is not the one selected at the initial settings.	If the audio soundtrack and/or subtitle language does not exist on the disc, the language selected at the initial settings will not be seen/heard.
The menu is displayed in French (example).	The setup "Menus" of "Disc Languages" is set to French: select English.
No subtitles.	<ul style="list-style-type: none"> <li>• Subtitles appear only with discs which contain them.</li> <li>• Subtitles are cleared from the TV monitor. Perform the steps on page 56 to display the subtitles.</li> </ul>
Alternative audio soundtrack (or subtitle) languages fail to be selected.	<ul style="list-style-type: none"> <li>• An alternative language is not selected with discs which do not contain more than one language.</li> <li>• In the case of some discs, the alternative language cannot be selected by operating the AUDIO or SUBTITLE button. Try selecting it from the DVD menu if one is available.</li> </ul>
Angle cannot be changed.	This function is dependent on software availability. Even if a disc has a number of angles recorded, these angles may be recorded for specific scenes only.
The password for rating level has been forgotten.	While the unit is in the stop mode, hold the unit's <b>◀◀ SKIP</b> button and the <b>STILL/PAUSE</b> button down simultaneously and then hold the <b>POWER</b> button down for longer than 3 seconds (until "Initialized" disappears from the TV monitor). The lock will be released and all initial settings will return to the default values.

Symptom [Video CD]	Remedy
No menu play.	This function works only for Video CDs with playback control.

## Self-diagnosis display function

When an error or trouble is detected during operation, a service number appears in the display window.  
When a service number has appeared, check out the details given below.

Service number	Player status	Remedy
U11	Disc is dirty.	Wipe the disc clean.
H □ □	Trouble is likely to have occurred. The number following "H" differs depending on the status of the player.	<p>Set the <b>POWER</b> button to OFF and then back to ON. Alternatively, turn the power off, disconnect the AC power plug, and then re-connect it.</p> <p>If the service number fails to be cleared even when the remedial action is taken, ask for the service engineer to repair the player.</p>

### Product service

Do not attempt to remove the cover(s) or repair the unit yourself. Refer servicing to qualified personnel only. The servicer will require all components to service your system. Therefore, should service ever be necessary, be sure to bring the entire system.

### Product information

For product service, product information or assistance with product operation, refer to the service center directory.

### If you ship the product

Carefully pack and send it prepaid, adequately insured and preferably in the original carton. Attach a postage-affixed letter, detailing the complaint, to the outside of the carton. **DO NOT send the product to the Executive or Regional Sales offices. They are NOT equipped to make repairs.**

## Guide de dépannage

Consulter le tableau ci-dessous pour savoir si la difficulté rencontrée peut être résolue par les corrections qui y sont décrites, avant de faire appel à un centre de service.

En cas de doutes sur certains points de vérification, ou si les corrections du tableau ne permettent pas de résoudre le problème, obtenir l'adresse du centre de service le plus proche auprès de son magasin.

[Consulter un service après-vente PASC agréé pour les instructions détaillées, ou appeler le 1-888-PANA-DVD (1-888-726-2383) pour connaître l'adresse d'un service technique agréé.]

Symptômes (Communs)	Correction
Pas d'alimentation.	Insérer la fiche d'alimentation à fond dans la prise secteur.
L'alimentation se coupe toute seule.	L'alimentation se coupe automatiquement au bout de 30 minutes environ en mode arrêt (fonction de coupure automatique du contact). Rétablir le contact.
<ul style="list-style-type: none"> <li>● La lecture ne commence pas, bien que la touche de lecture (PLAY) ait été actionnée.</li> <li>● La lecture commence, mais elle s'arrête immédiatement.</li> </ul>	<ul style="list-style-type: none"> <li>● Il s'est formé de la condensation; attendre environ 1 à 2 heures pour laisser le lecteur sécher.</li> <li>● Le lecteur ne peut lire que des disques DVD, des CD vidéo et des CD audio.</li> <li>● Le disque est peut-être sale et il a besoin d'être nettoyé.</li> <li>● Vérifier que le disque est bien installé avec l'étiquette tournée vers le haut.</li> </ul>
Pas d'image.	<ul style="list-style-type: none"> <li>● Vérifier que l'appareil est raccordé correctement.</li> <li>● Vérifier que l'entrée du téléviseur est réglée sur "Vidéo".</li> </ul>
<ul style="list-style-type: none"> <li>● Pas de son.</li> <li>● Le son est déformé.</li> </ul>	<ul style="list-style-type: none"> <li>● Vérifier que l'appareil ou l'équipement est raccordé correctement.</li> <li>● Vérifier que les réglages d'entrée du téléviseur et de la chaîne stéréo sont corrects.</li> </ul>
L'image est déformée pendant une avance rapide ou un retour rapide.	L'image se déforme quelque peu pendant ces opérations; ceci est normal.
Pas d'avance rapide (ou de retour rapide).	Certains disques renferment des sections qui interdisent l'avance rapide (ou le retour rapide).
Pas d'image au format 4:3 (16:9).	Choisir la rubrique "Image TV" de configuration correspondant au téléviseur utilisé.
Pas d'affichage sur écran.	La rubrique "Affichage à l'écran" a été réglée sur "Non"; sélectionner "Oui".
Fonctionnement impossible avec la télécommande.	<ul style="list-style-type: none"> <li>● Vérifier si les piles ont été insérées en respectant les polarités (+ et -).</li> <li>● Les piles sont épuisées; les remplacer par des neuves.</li> <li>● Diriger la télécommande sur le détecteur de télécommande et recommencer.</li> <li>● Utiliser la télécommande à une distance du détecteur de télécommande ne dépassant pas 23 pieds (7 mètres).</li> <li>● Retirer les obstacles qui s'interposent entre la télécommande et le détecteur de télécommande.</li> </ul>
Pas d'action des touches (de l'appareil et/ou de la télécommande).	Couper le contact puis le rétablir. Ou bien, couper le contact, débrancher la fiche d'alimentation, puis la rebrancher. (Le lecteur peut ne pas fonctionner correctement à cause d'un orage, de l'électricité statique ou de tout autre facteur externe.)
Les icônes de menu à l'écran ne sont pas affichées, ou elles le sont partiellement, sur le téléviseur.	Sélectionner le type d'écran du téléviseur qui convient en consultant le manuel d'utilisation du téléviseur.
Impossible de résoudre le problème.	Appeler notre Centre d'appel client Panasonic au 1-888-PANA-DVD (1-888-726-2383) pour obtenir de l'aide.

Symptômes [DVD]	Correction
La lecture ne commence pas, bien que le titre ait été sélectionné.	Vérifier le réglage de "Restriction par classe".

Symptômes [DVD]	Correction
La langue de la piste audio et/ou des sous-titres n'est pas celle sélectionnée au moment des réglages initiaux.	Si la langue de la piste audio et/ou des sous-titres sélectionnée au moment des réglages initiaux n'existe pas sur le disque, elle ne sera pas vue/entendue.
Le menu est affiché en espagnol (exemple).	La rubrique "Langues des Menus" a été réglée sur "Español"; sélectionner "Français".
Pas de sous-titres.	<ul style="list-style-type: none"> <li>• Les sous-titres n'apparaissent qu'avec les disques qui en contiennent.</li> <li>• Les sous-titres n'apparaissent pas sur l'écran du téléviseur. Effectuer les opérations de la page 57 pour afficher les sous-titres.</li> </ul>
L'autre langue de la piste son (ou des sous-titres) n'a pu être sélectionnée.	<ul style="list-style-type: none"> <li>• Il n'est pas possible de sélectionner une autre langue avec les disques qui ne renferment qu'une seule langue.</li> <li>• Avec certains disques, il n'est pas possible de sélectionner une autre langue à l'aide de la touche AUDIO ou SUBTITLE. Essayer de la sélectionner sur le menu DVD, le cas échéant.</li> </ul>
Impossible de modifier l'angle de vue.	Cette fonction n'est pas possible avec les disques qui ne renferment pas d'angles de vue multiples. Même si un disque renferme des angles de vue multiples, il est possible que ces angles de vue n'aient été enregistrés que pour certaines scènes.
Le mot de passe de la restriction d'âge a été oublié.	L'appareil étant à l'arrêt, appuyer simultanément sur la touche de saut (I◀ SKIP) et sur la touche d'arrêt sur image/pause (STILL/PAUSE) de l'appareil tout en maintenant l'interrupteur d'alimentation (POWER) enfoncé pendant plus de 3 secondes (jusqu'à ce que "Initialized" disparaisse de l'écran du téléviseur). Le verrouillage s'annule et tous les réglages initiaux reviennent à leur valeur par défaut.

Symptômes [CD vidéo]	Correction
Pas de lecture par menu.	Cette fonction n'est possible qu'avec les CD vidéo dotés de la commande de lecture.

## Fonction d'affichage d'auto-diagnostic

Lorsqu'une erreur ou une anomalie est détectée pendant le fonctionnement, un code de service apparaît dans la fenêtre d'affichage. Quand un code de service apparaît, vérifier les explications ci-dessous.

Code de service	État du lecteur	Correction
U11	Le disque est sale.	Essuyer le disque.
H □ □	Il s'est sans doute produit une anomalie. Le code qui suit "H" varie en fonction de l'état du lecteur.	Couper le contact puis le rétablir. Ou bien, couper le contact, débrancher la fiche d'alimentation, puis la rebrancher. Si le code de service ne disparaît pas bien que la correction ait été effectuée, faire réparer le lecteur par un technicien réparation.

### Service après-vente

Ne pas tenter de retirer les couvercles ni de réparer l'appareil soi-même. Confier toute réparation à un personnel qualifié. Le personnel de réparation aura besoin de tous les éléments pour pouvoir réparer la chaîne. En conséquence, si la chaîne nécessite des réparations, bien apporter tous les éléments.

### Demande d'informations

Pour toutes réparations, renseignements ou conseils sur le fonctionnement du produit, contacter son magasin.

### Si l'appareil doit être transporté

L'emballer soigneusement et l'envoyer port payé, suffisamment assuré et de préférence dans son carton d'emballage d'origine. Joindre une lettre timbrée sur l'extérieur du carton, décrivant l'ennui en détail. *Ne pas envoyer l'appareil au siège social ou au Bureau de vente régional. Ils ne sont pas équipés pour les réparations.*

## Localización y solución de problemas

Antes de acudir en busca de ayuda para reparar el presente aparato, convendrá revisar el cuadro que sigue para determinar si es posible solucionar el desperfecto de la forma expuesta a continuación. Una simple verificación o ajuste puede eliminar el problema y hacer que el aparato funcione.

Si tiene alguna duda o si, aún después de haber hecho las revisiones expuestas, el desperfecto no se llegara a solucionar, consulte con su concesionario para que le dé instrucciones.

[Consulte con el Centro de Servicio Autorizado PASC para obtener instrucciones detalladas, o llame al 1-888-PANA-DVD (1-888-726-2383) para obtener la dirección de un Centro de Servicio de Fábrica autorizado.]

Síntoma (Comunes)	Remedio
No hay alimentación.	Inserte firmemente la clavija del cable de alimentación de CA en el tomacorriente.
La alimentación se pone automáticamente en el modo de espera.	La alimentación se pone automáticamente en el modo de espera después de que la unidad pase unos 30 minutos en el modo de parada (función de desconexión automática de la alimentación). Conecte de nuevo la alimentación.
<ul style="list-style-type: none"> <li>● La reproducción no empieza a pesar de pulsar PLAY.</li> <li>● La reproducción comienza pero se para inmediatamente.</li> </ul>	<ul style="list-style-type: none"> <li>● Se ha formado condensación: espere entre 1 y 2 horas aproximadamente para que se seque el reproductor.</li> <li>● Este reproductor no puede reproducir otros discos que no sean discos DVD, CDs de vídeo y CDs.</li> <li>● El disco puede estar sucio y necesita ser limpiado.</li> <li>● Asegúrese de que el disco esté instalado con el lado de la etiqueta hacia arriba.</li> </ul>
No hay imagen.	<ul style="list-style-type: none"> <li>● Asegúrese de que el equipo esté conectado correctamente.</li> <li>● Asegúrese de que la fijación de entrada para el televisor esté "vídeo".</li> </ul>
<ul style="list-style-type: none"> <li>● No hay sonido.</li> <li>● Sonido distorsionado.</li> </ul>	<ul style="list-style-type: none"> <li>● Asegúrese de que el equipo esté conectado correctamente.</li> <li>● Asegúrese de que las fijaciones de entrada para el televisor y el sistema estéreo sean los apropiados.</li> </ul>
La imagen se distorsiona durante el avance rápido o el retroceso rápido.	La imagen se distorsionará un poco en estos casos: esto es normal.
No hay reproducción de avance rápido (o retroceso rápido).	Algunos discos pueden tener secciones que prohíben el avance rápido (o el retroceso rápido).
No hay imagen 4:3 (16:9).	Elija el ítem de instalación "Imagen de la TV" correcto que concuerde con el televisor utilizado.
No hay visualización en pantalla.	Se ha seleccionado la fijación "No" para "Indicación Pantalla": seleccione "Sí".
No se pueden realizar operaciones con el mando a distancia.	<ul style="list-style-type: none"> <li>● Compruebe que las polaridades (+ y -) de las pilas estén en las posiciones correctas.</li> <li>● Las pilas se han agotado: reemplácelas por otras nuevas.</li> <li>● Apunte el mando a distancia hacia el sensor de señales y utilícelo.</li> <li>● Utilice el mando a distancia a una distancia del sensor de señales que no sea superior a 23 pies (7 metros).</li> <li>● Quite los obstáculos que pueda haber entre el mando a distancia y el sensor de señales.</li> </ul>
Las operaciones de la teclas del aparato y/o del mando a distancia no son eficaces.	Ponga la alimentación en el modo de espera y luego vuelva a conectarla. Como alternativa, ponga la alimentación en el modo de espera, desconecte la clavija de alimentación y vuelva a conectarla. (El reproductor puede no funcionar correctamente debido a tormentas eléctricas, electricidad estática u otros factores externos.)
No se puede visualizar Iconos de menú en pantalla, o se observa parcialmente en el TV.	Seleccionar el tipo de pantalla de TV apropiado, consultando el manual del TV.
Si no puede resolver su problema.	Llame a nuestro Centro de Llamadas del cliente Panasonic llamando al 1-888-PANA-DVD (1-888-726-2383) para obtener más ayuda.

Síntoma [DVD]	Remedio
La reproducción no comienza aunque se ha seleccionado un título.	Confirme la preparación "Censura".

Síntoma [DVD]	Remedio
El idioma de la pista de sonido y/o subtítulos no es el seleccionado durante las fijaciones iniciales.	Si el idioma de la pista de sonido y/o subtítulos no existe en el disco, el idioma seleccionado durante las fijaciones iniciales no se verá/oirá.
El menú se visualiza en francés (ejemplo).	La instalación "Idioma del Menú" ha sido fijada para "Français": seleccione "Español".
No hay subtítulos.	<ul style="list-style-type: none"> <li>• Los subtítulos sólo aparecen con discos que tienen subtítulos.</li> <li>• Los subtítulos no aparecen en el monitor de TV. Realice los pasos de la página 57 para visualizar los subtítulos.</li> </ul>
No se pueden seleccionar idiomas alternativos para la pista de sonido (o subtítulos).	<ul style="list-style-type: none"> <li>• En los discos que no tienen más de un idioma no se puede seleccionar un idioma alternativo.</li> <li>• En el caso de algunos discos, el idioma alternativo no podrá seleccionarse con el botón AUDIO o SUBTITLE. Pruebe a seleccionarlo desde el menú DVD si hay uno disponible.</li> </ul>
No se puede cambiar el ángulo.	Esta función no se activa con discos que no disponen de un número de ángulos grabados. Aunque un disco tenga un número de ángulos grabados, estos ángulos pueden haber sido grabados para escenas específicas solamente.
La contraseña para la restricción de edad ha sido olvidada.	Mientras el aparato esté en el modo de parada, mantenga simultáneamente pulsados el botón ◀◀ SKIP y el botón STILL/PAUSE del aparato, y luego mantenga pulsado el botón POWER durante más de 3 segundos (hasta que "Initialized" desaparezca del monitor de TV). El bloqueo se cancelará y todas las fijaciones iniciales volverán a los valores fijados por omisión.

Síntoma [CD de vídeo]	Remedio
No hay reproducción con menú.	Esta función sólo se activa con CDs de vídeo con control de reproducción.

## Función de visualización de autodiagnósticos

Quando se detecte un error o un problema durante la operación, en el visualizador aparecerá un número de servicio. Quando aparezca un número de servicio, compruebe los puntos indicados abajo.

Número de servicio	Estado del reproductor	Remedio
U11	El disco está sucio.	Limpie el disco.
H □ □	Es probable que se haya producido un problema. El número a continuación de la "H" cambia según el estado del reproductor.	<p>Ponga la alimentación en el modo de espera y luego vuelva a conectarla. Como alternativa, ponga la alimentación en el modo de espera, desconecte la clavija de alimentación y vuelva a conectarla.</p> <p>Si el número de servicio no desaparece incluso cuando se toma el remedio indicado, pida a un ingeniero de servicio que le repare el reproductor.</p>

### **Mantenimiento del producto**

No intente quitar la(s) cubierta(s) o reparar el aparato usted mismo. El mantenimiento debe realizarlo personal cualificado solamente.

La persona que realice el mantenimiento necesitará todos los componentes de su sistema. Por lo tanto, si alguna vez fuese necesario reparar el aparato, asegúrese de llevar todo el sistema.

### **Información del producto**

Para reparar el aparato, obtener información o asistencia relacionada con él, consulte el directorio de centros de mantenimiento.

### **Si usted transporta el aparato**

Empaquételo cuidadosamente y envíelo a porte pagado, debidamente asegurado y, preferiblemente, en su caja original. Pague una carta franqueada, en la que explica detalladamente la queja, en el exterior de la caja de cartón. **NO envíe el aparato a la Oficina de Ventas Regional o Ejecutiva. Ellos NO disponen de equipos para hacer reparaciones.**

## Definition of terms

### Angle

Recorded onto some DVD discs are scenes which have been simultaneously shot from a number of different angles (the same scene is shot from the front, from the left side, from the right side, etc.). With such discs, the ANGLE button can be used to view the scene from different angles.

### Chapter number

These numbers are recorded on DVD discs. A title is subdivided into many sections, each of which is numbered, and specific parts of video presentations can be searched quickly using these numbers.

### DVD

This refers to a high-density optical disc on which high-quality pictures and sound have been recorded by means of digital signals. Incorporating a new video compression technology (MPEG II) and high-density recording technology, DVD enables esthetically pleasing full-motion video to be recorded over long periods of time (for instance, a whole movie can be recorded).

DVD has a structure consisting of two 0.6 mm thin discs which are adhered to each other. Since the thinner the disc, the higher the density at which the information can be recorded, a DVD disc has a greater capacity than a single 1.2 mm thick disc. Since the two thin discs are adhered to each other, there is the potential to achieve double-sided play sometime in the future for even longer duration play.

### Playback control

This is recorded on a Video CD (version 2.0). The scenes or information to be viewed (or listened to) can be selected interactively with the TV monitor by looking at the menu shown on the TV monitor.

### Subtitles

This is the appearance of the dialogue at the bottom of the screen which are prerecorded on some DVD discs.

### Time number

This indicates the play time which has elapsed from the start of a disc or a title. It can be used to find a specific scene quickly. (It may not work with some discs.)

### Title number

These numbers are recorded on DVD discs. When a disc contains two or more movies, these movies are numbered as title 1, title 2, etc.

### Track number

These numbers are assigned to the tracks which are recorded on Video CDs and CDs. They enable specific tracks to be located quickly.

### Video CD

This contains recordings of pictures and sound whose quality is on a par with that of videotape. This player also supports Video CDs with playback control (version 2.0).

## Specifications

<b>Power requirements:</b>	AC 120 V, 60 Hz
<b>Power consumption:</b>	22 W (approx. 1.8 W when power is OFF by the power button or the remote control)

**Signal system:** NTSC  
**Weight:** 7.5 lbs. (3.4 kg)  
**Dimensions:** 16<sup>15/16</sup>" (W) × 11<sup>11/16</sup>" (D) × 3<sup>1/2</sup>" (H)  
 [430 (W) × 296 (D) × 87.5 (H) mm]  
 (excluding protrusions)

**Operating temperature range:**  
 +41 to +95°F (+5 to +35°C)

**Operating humidity range:**  
 5 to 90% (no condensation)

### Discs played:

#### (1) DVD-VIDEO disc

5" (12 cm) single-sided, single-layer  
 5" (12 cm) single-sided, double-layer  
 5" (12 cm) double-sided, double-layer  
 (one layer per side)  
 3" (8 cm) single-sided, single-layer  
 3" (8 cm) single-sided, double-layer  
 3" (8 cm) double-sided, double-layer  
 (one layer per side)

#### (2) Compact disc (CD-DA, VIDEO CD)

5" (12 cm) disc  
 3" (8 cm) disc

### S-video output:

Y output level: 1 V<sub>p-p</sub> (75Ω)  
 C output level: 0.286 V<sub>p-p</sub> (75Ω) (NTSC)  
 Output connector: S terminal (1 system)

### Video output:

Output level: 1 V<sub>p-p</sub> (75Ω)  
 Output connector: Pin jack (1 system)

### Audio output:

Output level: 2 V<sub>rms</sub> (1 kHz, 0 dB)  
 Output connector: Pin jack (1 system)

### Audio signal output characteristics:

- (1) Frequency response:
  - DVD (linear audio):  
2 Hz–22 kHz (48 kHz sampling)  
2 Hz–44 kHz (96 kHz sampling)
  - CD audio:  
2 Hz–20 kHz (EIAJ)
- (2) S/N ratio:
  - CD audio: 115 dB (EIAJ)
- (3) Dynamic range:
  - DVD (linear audio): 99 dB
  - CD audio: 97 dB (EIAJ)
- (4) Total harmonic distortion:
  - CD audio: 0.003% (EIAJ)

### Digital audio output:

Optical digital output: Optical connector  
 Coaxial digital output: Pin jack

**Pickup:** Wave length: 655 nm  
 Laser power: CLASS II

Specifications are subject to change without notice.  
 Weight and dimensions are approximate.



## Définition des termes

### Angle

Certains DVD contiennent des scènes qui ont été enregistrées simultanément sous plusieurs angles (par exemple la même scène a été prise de face, du côté gauche, du côté droit, etc.). Avec ces disques, la même scène pourra être visionnée sous un angle différent à l'aide de la touche d'angle (ANGLE).

### CD vidéo

Ces disques renferment des images et des sons d'une qualité équivalente à celle d'une bande vidéo. Ce lecteur supporte également les CD vidéo dotés de la commande de lecture (version 2.0).

### Chiffres de durée

Ils représentent la durée de lecture qui s'est écoulée depuis le début d'un disque ou d'un titre. Ils permettent également de repérer rapidement une scène spécifique. (Ils ne fonctionnent pas avec tous les disques.)

### Commande de lecture

Elle est enregistrée sur un CD vidéo (version 2.0). Les scènes ou l'information à visionner (ou à écouter) peuvent être sélectionnées interactivement sur l'écran du téléviseur en regardant le menu affiché sur cet écran.

### DVD

Ce terme représente un disque optique à haute densité sur lequel des images et des sons de haute qualité ont été enregistrés à l'aide de signaux numériques. Les DVD, qui incorporent une nouvelle technologie de compression vidéo (MPEG II) et une technologie d'enregistrement à haute densité, permettent de longs enregistrements d'images cinématographiques (par exemple un film entier) d'une grande qualité esthétique.

Un DVD est formé de deux disques minces de 0,6 mm d'épaisseur qui sont collés l'un à l'autre. Puisque plus le disque est mince et plus la densité d'enregistrement de l'information est élevée, un disque DVD affiche une plus grande capacité qu'un seul disque de 1,2 mm d'épaisseur. Les deux disques minces étant collés l'un à l'autre, il est possible d'envisager à l'avenir une lecture sur deux côtés, ce qui donnerait une durée de lecture encore plus longue.

### Numéro de chapitre

Ces numéros sont enregistrés sur les disques DVD. Un titre est subdivisé en plusieurs sections, chacune ayant un numéro, et il est possible de repérer rapidement des passages spécifiques d'une présentation vidéo à l'aide de ces numéros.

### Numéro de plage

Ce sont des numéros attribués aux plages et qui sont enregistrés sur les CD vidéo et les CD audio. Ils permettent de repérer rapidement des plages spécifiques.

### Numéro de titre

Ces numéros sont enregistrés sur les disques DVD. Si un disque renferme deux films ou plus, ces films sont numérotés "titre 1", "titre 2", etc.

### Sous-titres

Ce sont les lignes imprimées qui apparaissent au bas de l'écran et qui traduisent ou transcrivent les dialogues. Ils sont enregistrés sur les disques DVD.

## Données techniques

<b>Alimentation:</b>	120 V ca., 60 Hz
<b>Consommation:</b>	22 W (environ 1,8 W quand l'appareil est mis hors contact avec l'interrupteur d'alimentation ou la télécommande)

<b>Système de signal:</b>	NTSC
<b>Poids:</b>	7,5 lb (3,4 kg)
<b>Dimensions:</b>	16 <sup>15/16</sup> po (W) × 11 <sup>1/16</sup> po (D) × 3 <sup>1/2</sup> po (H) [430 (L) × 296 (P) × 87,5 (H) mm] (sans les pièces faisant saillie)

**Plage de température de fonctionnement:**  
+41 à +95°F (+5 à +35°C)

**Plage d'humidité de fonctionnement:**  
5 à 90% (sans condensation)

### Disques lus:

#### (1) Disque DVD vidéo

- 5 po (12 cm) un côté, une couche
- 5 po (12 cm) un côté, deux couches
- 5 po (12 cm) deux côtés, deux couches  
(une couche par côté)
- 3 po (8 cm) un côté, une couche
- 3 po (8 cm) un côté, deux couches
- 3 po (8 cm) deux côtés, deux couches  
(une couche par côté)

#### (2) Disque compact (CD-DA, CD vidéo)

- Disque de 5 po (12 cm)
- Disque de 3 po (8 cm)

### Sortie S-vidéo:

- Niveau de sortie Y: 1 Vp-p (75Ω)
- Niveau de sortie C: 0,286 Vp-p (75Ω) (NTSC)
- Connecteur de sortie: Prise S (1 système)

### Sortie vidéo:

- Niveau de sortie: 1 Vp-p (75Ω)
- Connecteur de sortie: Prise à contact (1 système)

### Sortie audio:

- Niveau de sortie: 2 Vrms (1 kHz, 0 dB)
- Connecteur de sortie: Prise à contact (1 système)

### Caractéristiques de sortie du signal audionumérique:

- (1) Réponse en fréquence:
  - DVD (audio linéaire):  
2 Hz–22 kHz (échantillonnage de 48 kHz)  
2 Hz–44 kHz (échantillonnage de 96 kHz)
  - CD:  
2 Hz–20 kHz (EIAJ)
- (2) Rapport S/B:
  - CD audio: 115 dB (EIAJ)
- (3) Plage dynamique
  - DVD (audio linéaire): 99 dB
  - CD audio: 97 dB (EIAJ)
- (4) Distorsion harmonique totale:
  - CD audio: 0,003% (EIAJ)

### Sortie audio numérique:

- Sortie numérique optique: Connecteur optique
- Sortie numérique coaxiale: Prise à contact

**Capteur:** Longueur d'onde: 655 nm  
Puissance de laser: CLASS II

Sujet à changements sans préavis.  
Le poids et les dimensions sont approximatifs.

## Definición de términos

### Ángulo

En algunos discos DVD se encuentran grabadas escenas que han sido filmadas desde un número de ángulos diferentes (la misma escena filmada desde la parte delantera, desde el lado izquierdo, desde el lado derecho, etc.). Con tales discos, el botón ANGLE se podrá utilizar para ver la escena desde ángulos diferentes.

### CD de vídeo

Contiene grabaciones de imágenes y sonido cuya calidad es equivalente a la de cintas de vídeo. En este reproductor se pueden reproducir también CDs de vídeo con control de reproducción (versión 2.0).

### Control de reproducción

Éste está grabado en un CD de vídeo (versión 2.0). Las escenas o información que va a verse (o a escucharse) se puede seleccionar interactivamente con el monitor de TV mirando al menú mostrado en dicha monitor.

### DVD

Esto se refiere a un disco óptico de alta densidad en el que se han grabado imágenes y sonido de alta calidad por medio de señales digitales. Incorporando una nueva tecnología de compresión de vídeo (MPEG II) y una tecnología de grabación de alta densidad, el DVD permite grabar imágenes en pleno movimiento, estéticamente agradables, durante largos periodos de tiempo (por ejemplo, se puede grabar una película completa).

El DVD tiene una estructura consistente en dos discos finos de 0,6 mm adheridos entre sí. Como cuanto más fino es el disco mayor es la densidad con que se puede grabar la información, un disco DVD tiene mucha mayor capacidad que un disco de 1,2 mm de grosor. Como los dos discos finos están adheridos entre sí, existe la posibilidad de que en el futuro puedan reproducirse ambos lados, lo que aumentará aún más la duración de la reproducción.

### Número de capítulo

Estos números se encuentran grabados en los discos DVD. Un título se subdivide en muchas secciones, cada una de las cuales está numerada, y las partes específicas de las presentaciones de vídeo se pueden buscar fácilmente utilizando estos números.

### Número de pista

Estos números están asignados a las pistas grabadas en los CDs de vídeo y CDs. Permiten localizar rápidamente las pistas específicas.

### Número de tiempo

Éste indica el tiempo de reproducción transcurrido desde el principio de un disco o de un título. Se puede utilizar para encontrar rápidamente una escena específica. (Puede que no funcione con algunos discos.)

### Número de título

Estos números están grabados en discos DVD. Cuando un disco tiene dos o más películas, estas películas se numeran como título 1, título 2, etc.

### Subtítulos

Éstos son líneas impresas que aparecen en la parte inferior de la pantalla y que traducen o transcriben el diálogo. Están grabados en discos DVD.

## Especificaciones

<b>Alimentación:</b>	CA 120 V, 60 Hz
<b>Consumo:</b>	22 W (aproximadamente 1,8 W cuando la alimentación está desconectada mediante el botón de alimentación o el mando a distancia)

<b>Sistema de señal:</b>	NTSC
<b>Peso:</b>	7,5 lb (3,4 kg)
<b>Dimensiones:</b>	16 15/16" (An) × 11 11/16" (Prf) × 3 1/2" (Al) [430 (An) × 296 (Prf) × 87,5 (Al) mm] (excluyendo partes salientes)

**Gama de temperaturas de funcionamiento:**  
+41 a +95°F (+5 a +35°C)

**Gama de humedad de funcionamiento:**  
5 a 90% (sin condensación)

### Discos que se pueden reproducir:

#### (1) Videodisco DVD

- 5" (12 cm) una cara, una capa
- 5" (12 cm) una cara, dos capas
- 5" (12 cm) dos caras, dos capas (una capa por cara)
- 3" (8 cm) una cara, una capa
- 3" (8 cm) una cara, dos capas
- 3" (8 cm) dos caras, dos capas (una capa por cara)

#### (2) Disco compacto (CD-DA, disco compacto de vídeo)

- Disco de 5" (12 cm)
- Disco de 3" (8 cm)

### Salida de vídeo S:

- Nivel de salida Y: 1 Vp-p (75Ω)
- Nivel de salida C: 0,286 Vp-p (75Ω) (NTSC)
- Conector de salida: Terminal S (1 sistema)

### Salida de vídeo:

- Nivel de salida: 1 Vp-p (75Ω)
- Conector de salida: Toma de contactos (1 sistema)

### Salida de audio:

- Nivel de salida: 2 Vrms (1 kHz, 0 dB)
- Conector de salida: Toma de contactos (1 sistema)

### Características de la salida de señal de audio:

#### (1) Respuesta de frecuencia:

- Audio lineal de DVD:
  - 2 Hz a 22 kHz (Muestreo 48 kHz)
  - 2 Hz a 44 kHz (Muestreo 96 kHz)
- CD de audio:
  - 2 Hz a 20 kHz (EIAJ)

#### (2) Relación señal a ruido:

- CD de audio: 115 dB (EIAJ)

#### (3) Gama dinámica:

- Audio lineal de DVD: 99 dB
- CD de audio: 97 dB (EIAJ)

#### (4) Distorsión armónica total:

- CD de audio: 0,003% (EIAJ)

### Salida de audio digital:

- Salida digital óptica: Conector óptico
- Salida digital coaxial: Toma de contactos

**Fonocaptor:** Longitud de onda: 655 nm  
Potencia láserica: CLASS II

Las especificaciones están sujetas a cambios sin previo aviso. Los pesos y las dimensiones son aproximados.

## Language code list/Liste des codes de langue/ Lista de códigos de idiomas

Enter the appropriate code number for the initial settings "Audio", "Subtitle" and/or "Menus" (see page 66).

Entrer le numéro de code voulu pour le réglage initial de "Audio", "Sous-titres" et/ou "Menu" (voir page 67).

Introduzca el número de código apropiado para la fijación inicial de "Audio (dialogos)", "Subtítulos" y/o "Menús del disco" (consulte la página 67).

Code/ Code/ Código	Language/ Langue/ Idioma	Code/ Code/ Código	Language/ Langue/ Idioma	Code/ Code/ Código	Language/ Langue/ Idioma	Code/ Code/ Código	Language/ Langue/ Idioma
6565	Afar	7079	Faroese	7678	Lingala	8375	Slovak
6566	Abkhazian	7082	French	7679	Laothian	8376	Slovenian
6570	Afrikaans	7089	Frisian	7684	Lithuanian	8377	Samoan
6577	Ameharic	7165	Irish	7686	Latvian, Lettish	8378	Shona
6582	Arabic	7168	Scots Gaelic	7771	Malagasy	8379	Somali
6583	Assamese	7176	Galician	7773	Maori	8381	Albanian
6588	Aymara	7178	Guarani	7775	Macedonian	8382	Serbian
6590	Azerbaijani	7185	Gujarati	7776	Malayalam	8385	Sundanese
6665	Bashkir	7265	Hausa	7778	Mongolian	8386	Swedish
6669	Byelorussian	7273	Hindi	7779	Moldavian	8387	Swahili
6671	Bulgarian	7282	Croatian	7782	Marathi	8465	Tamil
6672	Bihari	7285	Hungarian	7783	Malay	8469	Telugu
6678	Bengali; Bangla	7289	Armenian	7784	Maltese	8471	Tajik
6679	Tibetan	7365	Interlingua	7789	Burmese	8472	Thai
6682	Breton	7378	Indonesian	7865	Nauru	8473	Tigrinya
6765	Catalan	7383	Icelandic	7869	Nepali	8475	Turkmen
6779	Corsican	7384	Italian	7876	Dutch	8476	Tagalog
6783	Czech	7387	Hebrew	7879	Norwegian	8479	Tonga
6789	Welsh	7465	Japanese	7982	Oriya	8482	Turkish
6865	Danish	7473	Yiddish	8065	Panjabi	8484	Tatar
6869	German	7487	Javanese	8076	Polish	8487	Twi
6890	Bhutani	7565	Georgian	8083	Pashto, Pushto	8575	Ukrainian
6976	Greek	7575	Kazakh	8084	Portuguese	8582	Urdu
6978	English	7576	Greenlandic	8185	Quechua	8590	Uzbek
6979	Esperanto	7577	Cambodian	8277	Rhaeto-Romance	8673	Vietnamese
6983	Spanish	7578	Kannada	8279	Romanian	8679	Volapük
6984	Estonian	7579	Korean	8285	Russian	8779	Wolof
6985	Basque	7583	Kashmiri	8365	Sanskrit	8872	Xhosa
7065	Persian	7585	Kurdish	8368	Sindhi	8979	Yoruba
7073	Finnish	7589	Kirghiz	8372	Serbo-Croatian	9072	Chinese
7074	Fiji	7665	Latin	8373	Singhalese	9085	Zulu

## Region Management Information/ Information sur la gestion des régions/ Información de gestión de zonas

Region Management Information: This DVD/VIDEO CD/CD player is designed and manufactured to respond to the Region Management Information that is recorded on a DVD disc. If the Region number described on the DVD disc does not correspond to the Region number of this DVD/VIDEO CD/CD player, this DVD/VIDEO CD/CD player cannot play this disc.

Information sur la gestion des régions: Ce lecteur DVD/CD vidéo/CD est conçu et fabriqué de façon à répondre à l'information de gestion de région enregistrée sur les disques DVD. Si le numéro de région du DVD ne correspond pas au numéro de région de ce lecteur DVD/CD vidéo/CD, le disque ne pourra pas être lu sur l'appareil.

Información de gestión de zonas: Este DVD/Video CD/CD Player ha sido diseñado y fabricado para responder a la información de gestión de zonas grabada en los discos DVD. Si el número de zona descrito en el DVD no corresponde al número de zona de este DVD/Video CD/CD Player, el disco no podrá ser reproducido en este aparato.

The Region number for this DVD/VIDEO CD/CD player is 1.  
Le numéro de région de ce lecteur DVD/CD vidéo/CD est 1.  
El número de zona para este DVD/Video CD/CD Player es el 1.



Apparatus Claims of U.S. Patent Nos. 4, 631,603, 4,577,216, and 4,819,098, licensed for limited viewing uses only.

This product incorporates copyright protection technology that is protected by method claims of certain U.S. patents and other intellectual property rights owned by Macrovision Corporation and other rights owners. Use of this copyright protection technology must be authorized by Macrovision Corporation, and is intended for home and other limited viewing uses only unless otherwise authorized by Macrovision Corporation. Reverse engineering or disassembly is prohibited.

**Panasonic Services Company,  
Division of Matsushita  
Electric Corporation of America**  
One Panasonic Way Secaucus,  
New Jersey 07094

**Panasonic Sales Company,  
Division of Matsushita Electric of  
Puerto Rico, Inc. ("PSC")**  
Ave. 65 de Infantería, Km 9.5  
San Gabriel Industrial Park, Carolina,  
Puerto Rico 00985

© Matsushita Electric Industrial Co., Ltd. 1998

Printed in Japan  
Imprimé au Japon

